

# GARTEN 2025

Holzfassaden • Zäune • Türen und Tore • Sichtschutz • Terrassen • Pergolen • Gartenelemente



**100%  
MASSIVHOLZ**  
Hier ist Qualität  
zu Hause

# Unsere Pfostenübersicht

W. Bockfeld & Sohn  
Holzhandel - Zimmerei - Sägewerk  
**Holz** und mehr...  
tel.: 05381/ 33-14 [www.bockfeld.de](http://www.bockfeld.de)

Komfort-Pfosten Rund- und Spitzkopf						Fichte KD+		Fichte KDG grau				
zur Montage an Anknern (kein Erdverbau)						Stärke cm	Länge cm	VE	Artikel Nr.	Preis € je Stück	Artikel Nr.	Preis € je Stück
<b>Kesseldruckimprägniert</b>												
 <p><b>Rundkopf</b> allseitig gehobelt, Längskanten und Kopf allseitig gerundet, exakt rechteckig gekappt</p>						9 x 9	90	55	41209	<b>14,70</b>	412092	<b>14,70</b>
						9 x 9	110	55	41211	<b>17,30</b>	412112	<b>17,30</b>
						9 x 9	130	55	41213	<b>20,35</b>	412132	<b>20,35</b>
						9 x 9	190	55	41219	<b>29,05</b>	412192	<b>29,05</b>
						9 x 9	235	55	41224	<b>38,35</b>	412242	<b>38,35</b>
						11x11	90	36	42209	<b>20,40</b>	422092	<b>20,40</b>
						11x11	110	36	42211	<b>24,30</b>	422112	<b>24,30</b>
						11x11	190	36	42219	<b>41,75</b>	422192	<b>41,75</b>
						11x11	235	36	42224	<b>54,25</b>	422242	<b>54,25</b>
						<p><b>Spitzkopf</b> Kreuzholz, gekappt, Kopf 30° gespitzt</p>						9 x 9
9 x 9	190	55	41519	<b>29,05</b>	415192							<b>29,05</b>
11x11	190	36	42519	<b>41,75</b>	425192							<b>41,75</b>

Komfort-Pfosten Rund- und Spitzkopf						Douglasie		Lasur				
zur Montage an Anknern (kein Erdverbau)						Stärke cm	Länge cm	VE	Artikel Nr.	Preis € je Stück	Artikel Nr.	Preis € je Stück
<b>natur und farbbehandelt</b>												
 <p><b>Rundkopf</b> allseitig gehobelt, Längskanten und Kopf allseitig gerundet, exakt rechteckig gekappt</p>						9 x 9	90	55	41209D	<b>19,95</b>	41209D.*	<b>37,95</b>
						9 x 9	110	55	41211D	<b>25,95</b>	41211D.*	<b>44,95</b>
						9 x 9	130	55	41213D	<b>27,95</b>	41213D.*	<b>45,95</b>
						9 x 9	190	55	41219D	<b>37,95</b>	41219D.*	<b>56,00</b>
						9 x 9	235	55	41224D	<b>49,95</b>	41224D.*	<b>69,95</b>
						11x11	90	36	42209D	<b>29,70</b>	42209D.*	<b>47,50</b>
						11x11	110	36	42211D	<b>35,55</b>	42211D.*	<b>53,50</b>
						11x11	190	36	42219D	<b>58,95</b>	42219D.*	<b>80,00</b>
						11x11	235	36	42224D	<b>76,75</b>	42224D.*	<b>98,00</b>
						<p><b>Spitzkopf</b> Kreuzholz, gekappt, Kopf 30° gespitzt</p>						9 x 9
9 x 9	190	55	41519D	<b>37,95</b>	41519D.*							<b>56,00</b>
11x11	110	36	42511D	<b>35,55</b>	42511D.*							<b>53,50</b>
11x11	190	36	42519D	<b>58,95</b>	42519D.*							<b>80,00</b>

Pfosten gerade gekappt						Douglasie		Lasur				
zur Montage an Anknern (kein Erdverbau)						Stärke cm	Länge cm	VE	Artikel Nr.	Preis € je Stück	Artikel Nr.	Preis € je Stück
<b>natur und farbbehandelt</b>												
 <p>z.B. für den Einsatz von Pfostenkappen, gehobelt, Längskanten gerundet, beidseitig exakt rechteckig gekappt</p>						9 x 9	90	55	49709D	<b>16,60</b>	49709D.*	<b>34,40</b>
						9 x 9	110	55	49711D	<b>20,05</b>	49711D.*	<b>37,85</b>
						9 x 9	190	55	49719D	<b>34,90</b>	49719D.*	<b>55,75</b>
						9 x 9	240	55	49724D	<b>41,90</b>	49724D.*	<b>67,00</b>
						11x11	240	36	42724D	<b>59,80</b>		

Vierkant-Pfosten						Fichte/Kiefer KD+				
zur Montage an Anknern (kein Erdverbau)						Stärke cm	Länge cm	VE	Artikel Nr.	Preis € je Stück
<b>Kesseldruckimprägniert</b>										
 <p>für Zaun-Montage auf Mauersockel oder Pfostenanker: gehobelt, Längskanten gerundet, Kopf gefast, Fuß gekappt</p> <p><b>Pfosten für den Erdverbau finden Sie auf den Seiten 34 und 35.</b></p>						9 x 9	70	55	49607	<b>10,30</b>
						9 x 9	90	55	49609	<b>12,70</b>
						9 x 9	120	55	49612	<b>16,40</b>
						9 x 9	150	55	49615	<b>18,95</b>
						11 x 11	90	36	42609	<b>16,65</b>
	11 x 11	150	36	42615	<b>26,65</b>					
	11 x 11	190	36	42619	<b>32,95</b>					

# Liebe Gartenzweufreundin, lieber Gartenzweufreund,

kaum ein Werkstoff fügt sich von Anfang bis Ende so in den natürlichen Kreislauf ein wie Massivholz. Doch der nachwachsende Rohstoff empfiehlt sich nicht nur als umweltfreundliches, sondern auch als ästhetisch ansprechendes und obendrein langlebiges Material. Unsere skandinavischen Nachbarn nutzen Massivholz deshalb seit Jahrhunderten für den Hausbau. So nahm bei uns eine neue Idee Gestalt an: unsere jahrzehntelange Holz-Erfahrung zu nutzen und Fassadenhölzer ins SCHEERER-Programm mit aufzunehmen. Natürlich in gewohnter Vielfalt, nämlich aus unbehandeltem Douglasienholz oder aus besonders haltbarem Thermoholz. Dabei bieten die Fassaden neben der schönen Optik eine perfekte Dämmung – sie schützen im Sommer vor Hitze und im Winter vor Kälte.

Neue Impulse setzen wir darüber hinaus als Unterstützer der Initiative „Holz rettet Klima“. Mit verschiedenen Maßnahmen wie beispielsweise Social-Media-Posts wollen wir darauf hinweisen, welche bedeutende Rolle Holz für den Klima- und Umweltschutz spielt: Holz bindet während seiner gesamten Lebensdauer CO<sub>2</sub> – ob als Baum oder als verbautes Material.



Neue Ideen, neue Impulse und eine neue Handschrift werden 2025 bestimmen, denn seit einem Jahr führen wir das Unternehmen als Doppelspitze. Nach dem Motto, „Innovationen integrieren und Bewährtes bewahren“, können Sie selbstverständlich weiterhin auf unsere lieb gewordenen Qualitätsprodukte zählen – seien es Vorgartenzäune, Sichtschutzwände, Terrassendielen oder unsere große Auswahl an Carports, die wir Ihnen in einem extra Katalog präsentieren. Wie immer haben Sie die Wahl zwischen Elementen zum Selberbauen und fertig montierten Produkten.



Die gesamte Vielfalt an Gartenelementen und Fassadenhölzern finden Sie in diesem Katalog. Bei der Planung größerer Projekte helfen Ihnen die Sichtschutz- und Carport-Konfiguratoren auf [www.scheerer.de](http://www.scheerer.de). Noch mehr Tipps und Informationen rund ums Gartenholz finden Sie in unserer Mediathek. Für eine persönliche Beratung wenden Sie sich gern an unsere Fachleute oder an den regionalen Fachhandelspartner in Ihrer Nähe.



**Jetzt unter [scheerer.de](http://scheerer.de)**

Dass Sie getragen von guten Traditionen und offen für neue Ideen durchs Gartenjahr gehen wünschen Ihnen

Ihr Andreas Scheerer und Frank Wilhelm

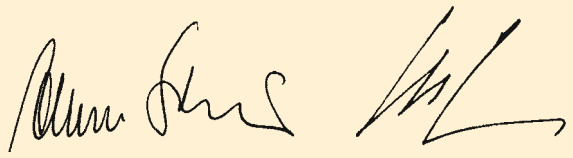

## Lange Freude garantiert:

Von der Langlebigkeit unserer Produkte sind wir überzeugt. Deshalb geben wir **10 Jahre Garantie\*** auf alle SCHEERER-Gartenbauelemente (Zaun- und Sichtschutzsysteme).

\* Näheres zur SCHEERER-Garantie auf Seite 135.

# Das Holz für Ihren Garten

SCHEERER-Gartenbauelemente aus Massivholz sind natürlich schön und dauerhaft haltbar: Durch ausgesuchte Qualität und die Behandlung ab Werk bereiten wir unsere Hölzer optimal auf den Einsatz im Garten vor. Wer sie korrekt montiert und jährlich kontrolliert, kann sich an pflegeleichten bis komplett pflegefreien Gartenelementen erfreuen. Auf die Dauerhaftigkeit unserer Gartenbauelemente (Zaun- und Sichtschutzsysteme) geben wir 10 Jahre Garantie!\*



## Unsere Qualitätshölzer

### Fichte

**Charakter:** dezente Maserung, glatte, gefällige Oberfläche, fein-rissig, geringer Harzgehalt, kleinere Äste

**Veredelung:** kesseldruckimprägniert ab Werk in KD+ braun und KDG grau

**Einsatz:** Zaun- und Sichtschutzelemente



### Kiefer

**Charakter:** sichtbarer Unterschied zwischen Splint- und Kernholz, einzelne, größere Risse, hoher Harzgehalt, größere Äste

**Veredelung:** kesseldruckimprägniert ab Werk in KD grün und KD+ braun

**Einsatz:** Zaunelemente, Rundhölzer, Konstruktionshölzer (u.a. Carport); gekennzeichnete Produkte (GK4) auch für Erdverbau geeignet



### Douglasie

**Charakter:** markante Maserung, hoher Harzgehalt, viele große Äste, neigt zu Ausbrüchen, gute natürliche Dauerhaftigkeit

**Veredelung:** unbehandelt; lasiert; kesseldruckimprägniert ab Werk in KD+ braun und KDG grau

**Einsatz:** für alle Gartenelemente geeignet



\*Näheres zur SCHEERER-Garantie auf Seite 135.

# Unsere Verarbeitung



## Naturbelassen (Douglasie)

- hoher Gehalt an Harz, Gerbsäure und ätherischen Ölen – auch ohne Imprägnierung oder Lasur dauerhaft haltbar
- kein Möbelholz, aber wegen seiner Lebensdauer gut für den Einsatz im Außenbereich geeignet

**Nachpflege:** aus optischen Gründen lasieren oder ölen, ansonsten setzt schnell eine natürliche Vergrauung ein (siehe Hinweise auf Seite 139).

## Kesseldruckimprägnierung – für Fichte, Kiefer, Douglasie

- dauerhafter Schutz ohne Ölen und Lasieren
- höchste Haltbarkeit, vergleichbar mit Dauerhaftigkeitsklasse 1
- Holzstruktur bleibt sichtbar
- Zusatz von UV-beständigen Farbpigmenten. Farbvarianten: KD+ braun, mit brauner Farbpaste. KDG grau, mit grauer Farbpaste. (Keine Lasurbehandlung im üblichen Sinne, Farbunterschiede in der Oberfläche, Pigmente können ausgewaschen werden, parallel setzt die natürliche Vergrauung ein).

**Nachpflege:** Zum Erhalt und Verstärken der Färbung zusätzlich ölen oder mit einer Wachslasur behandeln (Farbpflegehinweise auf Seite 134 und 138). Es ist keine Nachbehandlung zur Erhöhung der Dauerhaftigkeit notwendig. Holz kann auch „Pflegeleicht“.

**Da alle Produkte vor Ort gefertigt werden, sind Sonderanfertigungen bei uns tägliche Praxis.**



## Farbbehandlung (Douglasie)

- Kombination von transparenter Farblasur mit anschließendem Ölauftrag unterstützt die natürliche Dauerhaftigkeit
- Intensive, seidenmatte Tönung, wasserabweisende Wirkung
- natürliche Holzstruktur bleibt sichtbar

**Nachpflege:** Farbauffrischung mit Holzöl ohne vorherigen Anschliff (Farbpflegehinweise Seite 138)





2  
Pfostenübersicht



14  
Komfort-Zäune



34  
Traditionszäune



40  
Tür und Tor



52  
Beschlüge



**NEU!**

8  
Fassadenhölzer

Wissenswertes	2
Über SCHEERER, Pfostenübersicht, Holzarten und Verarbeitung	
Fassadenhölzer	8
<b>NEU!</b> Douglasie, Thermoholz	
Komfort-Zäune	14
Altmark, Immenhof, Nordik, Friesen, Undeloh, Handeloh, Classic-Türen und -Tore	
Traditionszäune	34
Jäger, Senkrecht, Landhaus, Bohlen- und Koppelzäune	
Tür und Tor	40
Halb- und Vollrahmen, Metallrahmentor, Beschläge und Zubehör	
Sichtschutz	62
Fertig- und Einzelelemente (Fichte KD+ braun, KDG grau imprägniert, Douglasie), Baukastensystem	
Sichtschutz sägerau	72
Usedom, Stralsund, Puttgarden, Fehmarn	
Komfort-Sichtschutz	76
Steckzaun Baukasten-System: Schleswig, Jütland, Holstein, Rhombus, Lärmschutz Massiv	
Komfort-Sichtschutz	84
Fertigelemente: Amrum, Baltrum, Borkum, Norderney	

Katalogpreise sind Abholpreise. Die angegebenen Preise enthalten die gesetzliche Mehrwertsteuer. Aufgrund der starken Schwankungen bei Holz- und Rohstoffpreisen behalten wir uns Preisanpassungen im Laufe des Jahres vor. Über die jeweils aktuelle Preisstellung sowie über Lieferzeiten und Frachtkosten informiert Sie Ihr Fachhändler. Aufgrund der speziellen Eigenschaften des Naturproduktes Holz und bedingt dadurch, dass die meisten Artikel auftragsbezogen gefertigt werden, ist grundsätzlich keine Rücknahme möglich. **Bitte beachten Sie: Auftragsbezogene Fertigung, daher keine Rückgabe möglich.** Ausgabe 2025. Unter [scheerer.de](http://scheerer.de) steht Ihnen unser Katalog mit den aktuellen Preisen zur Verfügung.



**62**  
 Sichtschutz



**76**  
 Steckzaun  
 Baukasten - System



**112**  
 Pergolen



**84**  
 Komfort-Sichtschutz



**96**  
 Exklusiv-Sichtschutz



**118**  
 Gartenelemente



**120**  
 Terrassendielen

<b>Exklusiv-Sichtschutz, Douglasie</b>	96
Holzeigenschaften, -verarbeitung, Farbgebung Lasur und Duo-Color, Wilsede, Ilmenau, Ebstorf, Herrenhausen, Türen und Tore, Marwede	
<b>Pergolen</b>	112
Sternpergola, System Heidmark, System Elbmarsch, Laubengänge, Rankgitter	
<b>Gartenelemente</b>	118
Gartenmöbel, Pflanzkästen, Hochbeete, RAL-Palisaden	
<b>Terrassenhölzer</b>	120
Douglasie, Douglasie KD+, Douglasie KDG, Nordische Kiefer KD+, verdecktes Befestigungssystem, Montagetipps	
<b>Konstruktionshölzer</b>	130
Kanthölzer, Bohlen, Bretter	
<b>Technische Informationen</b>	134
Garantieerklärung, Qualität von Gartenholz, Farbpflegemittel, Oberflächenbehandlung, Farbtabelle	



**130**  
 Konstruktionshölzer



**134**  
 Garantien  
 und Farben

**Unser komplettes  
 CARPORT-PROGRAMM  
 finden Sie in unserem  
 Carportkatalog!**

# Fassaden aus Massivholz nachhaltig dämmen und aufwerten

W. Bockfeld & Sohn  
Holzhandel - Zimmerei - Sägewerk  
**HOLZ** und mehr...  
tel.: 05381/ 33-14 www.bockfeld.de



*Rhombusprofil 27 x 68 mm, Douglasie unbehandelt, mit schwarzer Fassadenbahn unterlegt*

## Erfahrung & Innovation

Der Name SCHEERER steht seit über 100 Jahren für hochwertige Massivholzelemente im Außenbereich. Mit unserem gesammelten Wissens- und Erfahrungsschatz haben wir nun auch Fassadenhölzer in unser Programm aufgenommen. Denn Holzfassaden sind sehr langlebig und beständig: Mit dem natürlich nachwachsenden, klimaschonenden Rohstoff Holz lässt sich – dank sorgfältiger Auswahl und fachgerechter Montage – ein ansprechendes Erscheinungsbild gestalten, das lange Freude macht. Bei unbehandeltem Holz ergibt sich über die Jahre eine schöne, graue Patina.





*Rhombusprofil 27 x 68 mm, Douglasie unbehandelt, mit Außeneckleisten 42 mm*



*Rhombusprofil Nut-Feder, bauseits lasiert*



*Rhombusprofil Nut-Feder, bauseits lasiert*

**Markant gemustert: Douglasie**

Fassadenhölzer aus Douglasie sind aufgrund ihrer natürlichen Inhaltsstoffe von Natur aus dauerhaft. Deshalb benötigen Douglasienhölzer für eine lange Lebensdauer keine weitere Pflege oder Holzschutzbehandlung. Wer aus optischen Gründen der natürlichen Vergrauung entgegenwirken möchte, kann das Holz vor der Montage ölen oder lasieren.



Rhombusprofil 27 x 68 mm



Rhombusprofil Nut-Feder 27 x 96 mm

Keilprofil 26/14 x 140 mm  
Mikroriffelung

Softline Nut-Feder 20 x 118 mm



Deckelschalung 20 x 150 mm ; 20 x 100 mm

**Technische Details:  
Eckleisten Verbau**

Eckleisten runden die Optik ab und schützen das Hirnholz der Profile vor Witterungseinflüssen (Details siehe Montageanleitung).











Unsere Montageanleitungen finden Sie auf unserer Website [scheerer.de/mediathek](http://scheerer.de/mediathek) oder scannen Sie den QR-Code.

SCAN ME

**Douglasie natur**



Douglasie natur

	Breite/ Stärke mm	Länge cm	VE	Artikel Nr.	Preis € inkl. MwSt.
	27 x 68	200 400	140	52820D	<b>8,70</b>
			140	52840D	<b>17,40</b>
	27 x 96	200 400	121	52720D	<b>11,78</b>
			121	52740D	<b>23,56</b>
	26/14 x 140	200 400	168	52420D	<b>15,30</b>
			168	52440D	<b>30,60</b>
	20 x 118	200 400 500	120	43720D	<b>9,50</b>
			120	43740D	<b>19,00</b>
			120	43750D	<b>23,75</b>
	20 x 100	200 400	150	53420D	<b>8,80</b>
			150	53440D	<b>17,60</b>
			105	43820D	<b>12,30</b>
	42 x 42	200 300		51420DA	<b>17,15</b>
				51430DA	<b>21,60</b>
	39 x 39	200 360		51320DA	<b>17,60</b>
				51336DA	<b>25,20</b>
	39 x 39	200 360		51320DI	<b>17,60</b>
				51336DI	<b>25,20</b>



**Außen-Eckleiste  
39 mm, von oben**



**Kombi-Eckleiste  
39 mm, von oben**



**Widerstandsfähig: Nordische Fichte. Thermisch behandelt. Für eine lange Lebensdauer.**

In nördlichen, kühlen Regionen wachsen Bäume langsamer, das macht ihr Holz besonders widerstandsfähig und langlebig. Um daraus dauerhaftes „Thermoholz“ herzustellen, wird das Holz mit Hitze und Wasserdampf behandelt. Dabei tritt Zucker aus, die Zellstruktur verändert sich, Fäulnis und Pilze finden keinen Nährboden mehr. Zudem ist Thermoholz formstabil, selbst bei Trockenheit oder Regen arbeitet es kaum - geringes Schwinden, geringes Quellen.

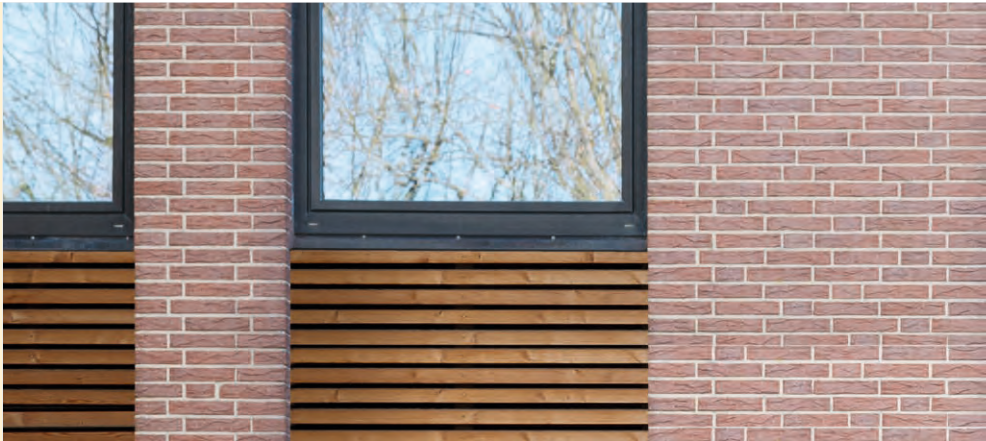

Rhombusprofil 27 x 68 mm  
Thermoholz



Rhombusprofil 27 x 68 mm  
Thermoholz

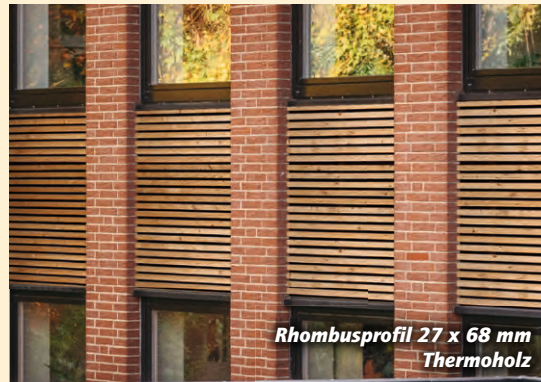

Rhombusprofil 27 x 68 mm  
Thermoholz







Softlineprofil 20 x 118 mm  
Thermoholz

**Thermoholz Fichte / Kiefer**

Nicht immer in allen Längen verfügbar. Bitte ggf. vor Bestellung anfragen.

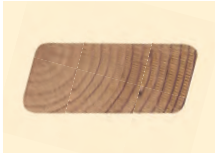

Thermoholz Fichte/Kiefer

	Stärke mm	Länge cm	VE	Artikel Nr.	Preis € inkl. MwSt.
 <p><b>Rhombusprofil 27 mm</b> Thermoholz, Holzfeuchtigkeit 17% +/-2%. Freie Sortierklasse gem. EN14519.</p>	27 x 68	200	140	52820T	<b>9,60</b>
		420	140	52842T	<b>20,16</b>
 <p><b>Rhombusprofil 27 mm N+F</b> Thermoholz, Holzfeuchtigkeit 17% +/-2%. Freie Sortierklasse gem. EN14519, Deckungsbreite ca. 74 mm.</p>	27 x 96	200	121	52720T	<b>13,20</b>
		420	121	52742T	<b>27,72</b>
 <p><b>Keilprofil 26/14 mm</b> Thermoholz, Holzfeuchtigkeit 17% +/-2%, Oberseite mikrogeriffelt. Freie Sortierklasse gem. EN14519, Deckungsbreite ca. 119 mm.</p>	26/14 x 140	200	168	52420T	<b>19,20</b>
		420	168	52442T	<b>40,32</b>
 <p><b>Softline 20 mm N+F</b> Thermoholz, Holzfeuchtigkeit 17% +/-2%. Freie Sortierklasse gem. EN14519, Deckungsbreite ca. 106 mm.</p>	20 x 118	200	120	43720T	<b>12,70</b>
		420	120	43742T	<b>26,67</b>
 <p><b>Mikroriffelbrett 20 mm</b> Thermoholz, Holzfeuchtigkeit 17% +/-2%, Oberseite mikrogeriffelt. Freie Sortierklasse gem. EN14519.</p>	20 x 90	200	165	53420T	<b>10,60</b>
		420	165	53442T	<b>22,25</b>
	20 x 140	200	105	43820T	<b>13,00</b>
		420	105	43842T	<b>27,30</b>

# Geben Sie Ihrem Grundstück ein Gesicht



*Immenhof Lasur-Farbtan Kiefer, Seite 20*

Modernes Design, elegante Formen und beste Qualität – mit unseren Komfort-Zäunen schaffen Sie sich ein Stück gehobene Lebensqualität. Deshalb verwenden wir nur einwandfreie, gesunde Hölzer, die wir alle im kleinen Heideort Behren in Niedersachsen verarbeiten, zugeschnitten auf Ihre individuellen Wünsche. Schließlich ist ein Zaun die Visitenkarte Ihres Hauses. Und der erste Eindruck zählt.



*Altmark aus Douglasie natur, Seite 18*

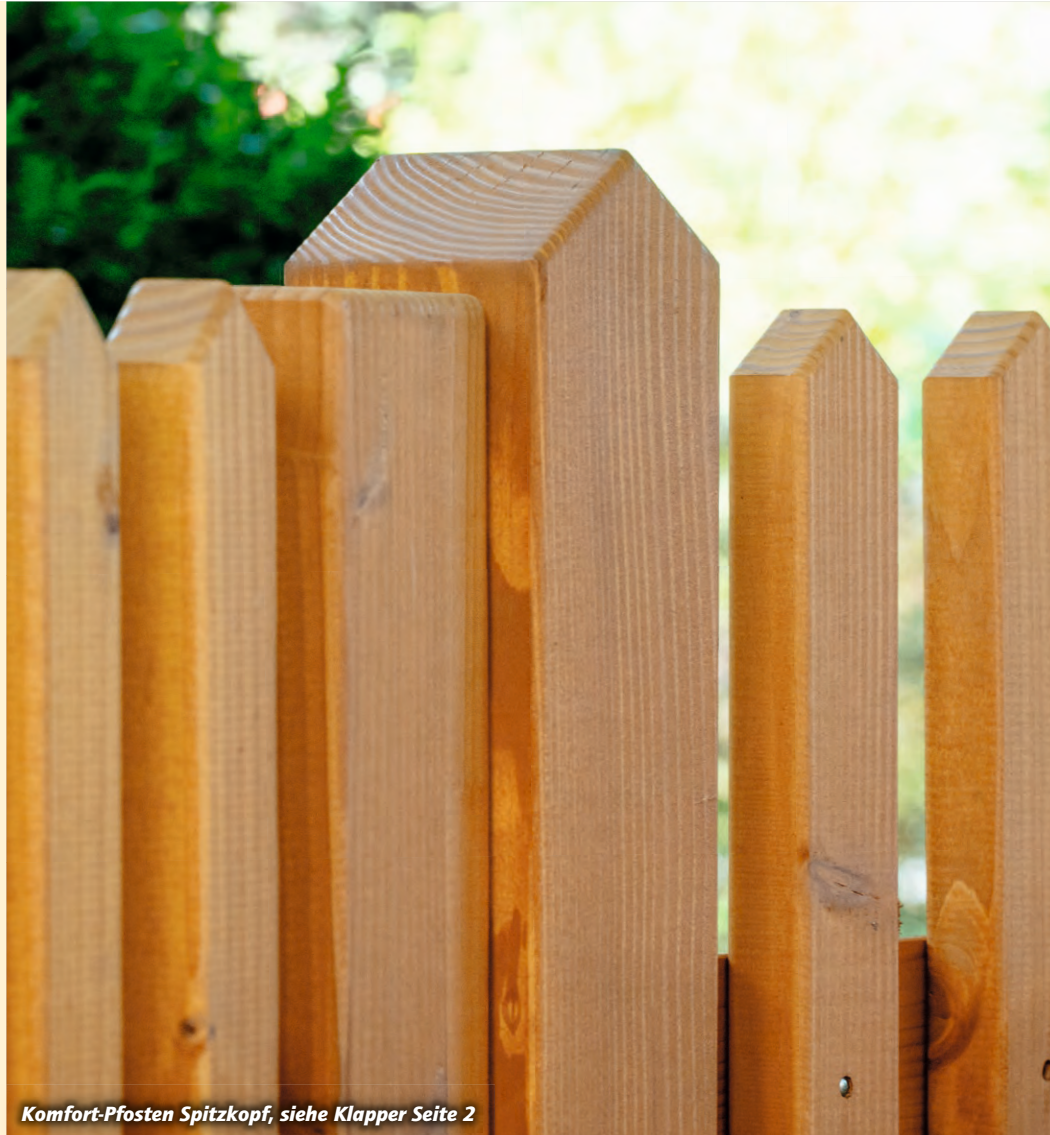

*Komfort-Pfosten Spitzkopf, siehe Klapper Seite 2*



*Nordik, Lasur-Farbtön Cremeweiß, Seite 22*



*Friesen aus Fichte  
kesseldruckimprägniert KD+ braun, Seite 26*

# Frisch ans Werk – aus Freude am Besonderen



## Individuelle Klasse in außergewöhnlicher Vielfalt

Ein Komfort-Zaun von SCHEERER ist Ausdruck von Persönlichkeit. Lassen Sie sich von unserem Angebot inspirieren. Was steht für Sie im Vordergrund – die Vorliebe für Holz, die Art der Belattung, vielleicht eine spezielle Kopfform? Oder haben Sie schon einen bestimmten Zauntyp im Sinn?

## Natürlich dauerhaft aus Douglasie oder bewährt kesseldruckimprägniert

Durch seine natürliche Dauerhaftigkeit braucht Douglasienholz keine Imprägnierung. Markant ist die lebhafteste Holzstruktur. Bei der kesseldruckimprägnierten Ausführung verwenden wir die eher ebenmäßige Fichte. Die Imprägniersalze erhalten einen Farbzusatz, sodass Sie zwischen einem warmen Brauntönen (Bezeichnung KD+) oder einer vorvergrauten Patina (KDG) wählen können.





## Jetzt kommt Farbe ins Spiel

Unsere Zaunsysteme bieten wir auch zweischichtig transparent lasiert an. Das Angebot umfasst neun attraktive Farbtöne (Siehe Klapper Seite 139).



## Staketzäune – die klassische Zaunvariante

Unsere kesseldruckimprägnierten Staketzäune sind echte Klassiker. Aktueller Standard ist die Montage zwischen den Pfosten. Dabei kommt die Wertigkeit des Materials besonders gut zur Geltung. Auf Anfrage liefern wir die Zäune auch zur Montage vor den Pfosten (nur gerade) – bitte einfach bei der Bestellung mit angeben.



Latte 3 x 5 cm  
Anzahl je lfdm 11



Latte 3 x 5 cm  
Anzahl je lfdm 11



Latte 3 x 8 cm  
Anzahl je lfdm 8



Latte 2 x 10 cm  
Anzahl je lfdm 7

## Staketlatten und -formen

Bei unseren vier Staketmodellen werden die Zaunlatten mit speziellen Riffelnägeln aus Edelstahl auf den Riegeln befestigt. Die leicht gerundeten, glatten Nagelköpfe wirken schmutzabweisend. Das Vernageln erfolgt von vorn.



# Altmark

W. Bockfeld & Sohn  
Holzhandel - Zimmerei - Sägewerk  
**Holz** und mehr...  
tel.: 05381/ 33-14 [www.bockfeld.de](http://www.bockfeld.de)

Altmark aus Fichte  
kesseldruckimprägniert KDG grau

Türen und Tore  
ab Seite 40

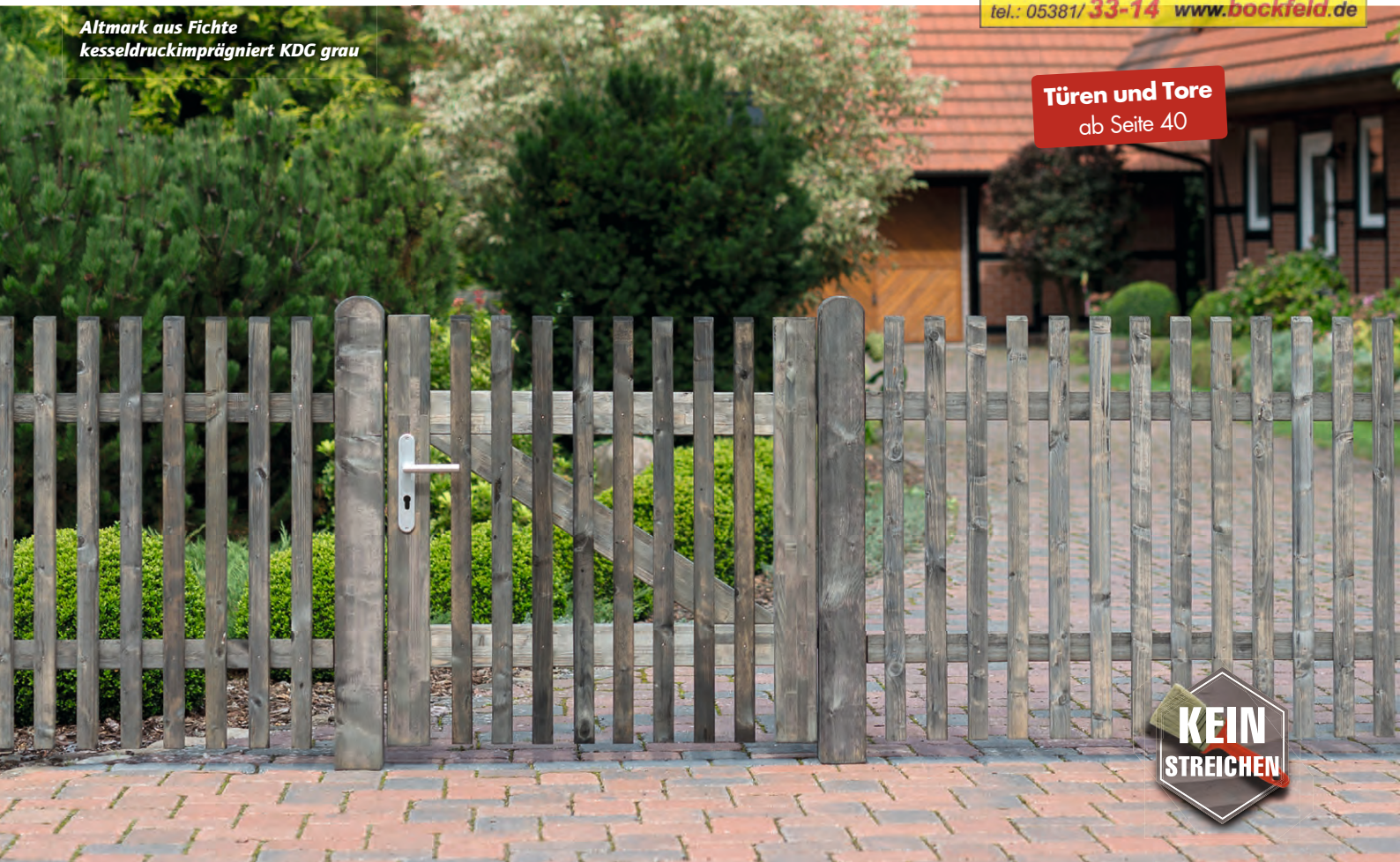

**KEIN  
STREICHEN**



## Altmark – reduziert auf das Wesentliche

Ländliches Flair mit einem Hauch Eleganz. Die Altmark gehört zu den ältesten Kulturlandschaften Deutschlands und gilt als „Wiege Preußens“. Ursprüngliche Natürlichkeit prägt auch unsere Serie Altmark. Sie besticht durch einfache und klare Formen. Die durchschnittliche Lattenzahl je lfdm beträgt 11 Stück.

### Altmark Douglasie natur

Die Felder sind von vorne mit Edelstahl-Riffelnägeln vernagelt. **Standardmontage zwischen Pfosten.** Auf Wunsch auch vor Pfosten. Bitte bei Bestellung angeben.

Douglasie

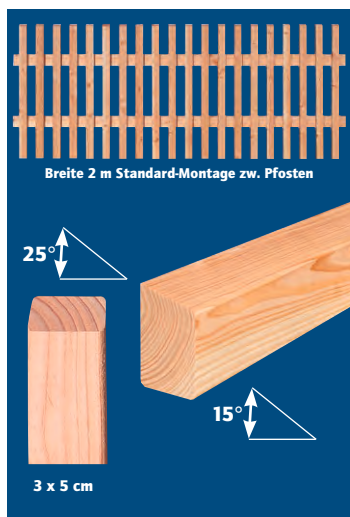

#### Altmarkfelder, unbehandelt

montagefertig inkl. Riegel, Latten 3 x 5 cm, Edelstahlnägeln, von vorne vernagelt, für Montage zwischen Pfosten

#### Altmarklatten

allseitig gehobelt, Kopf abgeschragt, Kanten gerundet  
**Mindestbestellmenge 20 Stück je Länge.**  
**Darunter 50 % Preiszuschlag.**

#### Zaunriegel

allseitig gehobelt, Oberseite abgeschragt

Montage zwischen Pfosten			Douglasie natur	
Breite/ Stärke cm	Höhe/ Länge cm	VE	Artikel Nr.	Preis € je Stück
200	80		20108D	<b>119,00</b>
	100		20110D	<b>139,00</b>
	120		20112D	<b>159,00</b>
	150		20115D	<b>189,00</b>
3 x 5	80	260	51008D	<b>3,80</b>
	100	260	51010D	<b>4,75</b>
	120	260	51012D	<b>5,70</b>
	150	260	51015D	<b>7,15</b>
4,5 x 7	200	84	54620D	<b>15,95</b>
	250	84	54625D	<b>19,95</b>
	300	84	54630D	<b>23,95</b>

### Altmark kesseldruckimprägniert

Die Felder sind von vorne mit Edelstahl-Riffelnägeln vernagelt. **Standardmontage zwischen Pfosten.** Auf Wunsch auch vor Pfosten. Bitte bei Bestellung angeben.

KDG

KD+

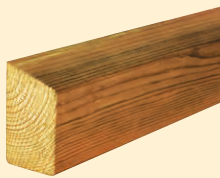

### Altmarkfelder

Der feine Staketzaun mit Staketlatte 3 x 5 cm.

**Edelstahlnägel**

### Altmarklatten

allseitig gehobelt, Kopf angeschrägt, Kanten gerundet

**Mindestbestellmenge 20 Stück je Länge. Darunter 50 % Preiszuschlag.**

### Zaunriegel

allseitig gehobelt, Längskanten gerundet, exakt rechteckig gekappt

Oberseite abgeschrägt

Montage zwischen Pfosten			Fichte KD+	Fichte KDG grau
--------------------------	--	--	------------	-----------------

Breite/ Stärke cm	Höhe/ Länge cm	VE	Artikel Nr.	Preis € je Stück	Artikel Nr.	Preis € je Stück
200	60		201062	<b>80,00</b>		
	80		201082	<b>94,00</b>	2012082	<b>94,00</b>
	100		201102	<b>105,00</b>	2012102	<b>105,00</b>
	120		201122	<b>119,00</b>	2012122	<b>119,00</b>
	150		201152	<b>139,00</b>		
3 x 5	60	260	51006	<b>1,95</b>		
	80	260	51008	<b>2,65</b>	510082	<b>2,65</b>
	100	260	51010	<b>3,25</b>	510102	<b>3,25</b>
	120	260	51012	<b>3,95</b>	510122	<b>3,95</b>
	150	260	51015	<b>4,85</b>		
4,5 x 7	200	84	54520	<b>9,95</b>	545202	<b>9,95</b>
	250	84	54525	<b>12,45</b>	545252	<b>12,45</b>
	300	84	54530	<b>14,95</b>	545302	<b>14,95</b>
	400	84	54540	<b>19,90</b>		

### Altmark farbbehandelt

Montage zwischen Pfosten, von vorne vernagelt.

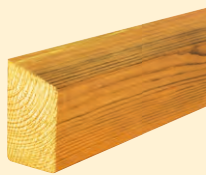
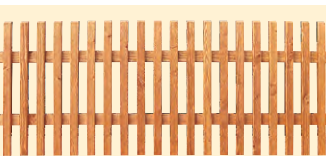

### Altmarkfelder

farblich behandelt

montagefertig inkl. Riegel, Latten 3 x 5 cm, Edelstahlnägeln, für Montage zwischen Pfosten

### Altmarklatten

farblich behandelt

allseitig gehobelt, Kanten gerundet

### Zaunriegel

farblich behandelt

allseitig gehobelt, Längskanten gerundet, exakt rechteckig gekappt, Oberseite abgeschrägt

Montage zwischen Pfosten			Lasur	
--------------------------	--	--	-------	--

Breite/ Stärke cm	Höhe/ Länge cm	Artikel Nr.	Preis € je Stück
200	80	20108D.*	<b>185,00</b>
	100	20110D.*	<b>205,00</b>
	120	20112D.*	<b>239,00</b>
	150	20115D.*	<b>259,00</b>
3 x 5	80	51008D.*	<b>12,90</b>
	100	51010D.*	<b>13,85</b>
	120	51012D.*	<b>17,70</b>
	150	51015D.*	<b>19,15</b>
4,5 x 7	200	54620D.*	<b>34,75</b>
	250	54625D.*	<b>41,65</b>

### Hinweis

Aus Gründen der Optik und Formhaltigkeit empfehlen wir eine Feldbreite bis 2,00 m. Von einer Feldbreite über 2,50 m raten wir ab.

Hinweise zur Farbbehandlung → Seite 138 ff.

**Sonderanfertigungen sind bei uns tägliche Praxis, siehe Seite 139.**

# Immenhof

W. Bockfeld & Sohn  
Holzhandel - Zimmerei - Sägewerk

**Holz** und mehr...

tel.: 05381/ 33-14 [www.bockfeld.de](http://www.bockfeld.de)

Immenhof aus Douglasie natur



**Türen und Tore**  
ab Seite 40

## Immenhof – eine Kopfentscheidung

Der Ursprung unserer Serie Immenhof liegt in der Holsteinischen Schweiz. Eine Region, deren abwechslungsreiches Landschaftsbild eine erstaunliche Naturkulisse formt. Bei unseren Immenhof-Zäunen treffen klare Linien auf eine besonders ansehnliche, anmutige Kopfform. Durchweg gerundete Kanten kennzeichnen die feine Verarbeitung. Die durchschnittliche Lattenzahl je lfdm beträgt 11 Stück.

Immenhof aus Douglasie natur  
mit Laubengang (S. 114)



Immenhof aus Douglasie natur  
Vergrauung nach ca. 14 Monaten



Immenhof aus Douglasie  
natur



### Immenhof Douglasie natur

Die Felder sind von vorne mit Edelstahl-Riffelnägeln vernagelt. **Standardmontage zwischen Pfosten.** Auf Wunsch auch vor Pfosten. Bitte bei Bestellung angeben.



#### Immenhoffelder

montagefertig inkl. Riegel, Latten 3 x 5 cm, Edelstahlnägel, von vorne vernagelt

#### Immenhoflatten

allseitig gehobelt, Kopf dachförmig, Kanten gerundet

**Mindestbestellmenge 20 Stück je Länge. Darunter 50 % Preiszuschlag.**

#### Zaunriegel

allseitig gehobelt, Oberseite abgeschrägt

Auf Anfrage auch in KD+ möglich

Montage zwischen Pfosten			Douglasie natur	
Breite/ Stärke cm	Höhe/ Länge cm	VE	Artikel Nr.	Preis € je Stück
200	80		20008D	<b>119,00</b>
	100		20010D	<b>139,00</b>
	120		20012D	<b>159,00</b>
	150		20015D	<b>179,00</b>
3 x 5	80	260	51108D	<b>4,15</b>
	100	260	51110D	<b>4,95</b>
	120	260	51112D	<b>5,70</b>
	150	260	51115D	<b>7,15</b>
4,5 x 7	200	84	54620D	<b>15,95</b>
	250	84	54625D	<b>19,95</b>
	300	84	54630D	<b>23,95</b>

### Immenhof farbbehandelt

Montage zwischen Pfosten, von vorne vernagelt.



#### Immenhoffelder

farblich behandelt  
 montagefertig inkl. Riegel, Latten 3 x 5 cm, Edelstahlnägel

#### Immenhoflatten

farblich behandelt  
 allseitig gehobelt, Kanten gerundet

#### Zaunriegel

farblich behandelt  
 allseitig gehobelt, Längskanten gerundet, exakt rechtwinklig gekappt, Oberseite abgeschrägt

Montage zwischen Pfosten			Lasur	
Breite/ Stärke cm	Höhe/ Länge cm		Artikel Nr.	Preis € je Stück
200	80		20008D.*	<b>189,00</b>
	100		20010D.*	<b>209,00</b>
	120		20012D.*	<b>239,00</b>
	150		20015D.*	<b>269,00</b>
3 x 5	80		51108D.*	<b>13,25</b>
	100		51110D.*	<b>14,05</b>
	120		51112D.*	<b>17,70</b>
	150		51115D.*	<b>19,15</b>
4,5 x 7	200		54620D.*	<b>34,75</b>
	250		54625D.*	<b>41,65</b>
	300		54630D.*	<b>45,65</b>

Immenhof, Lasur-Farbtön Cremeweiß



#### Hinweis

Aus Gründen der Optik und Formhaltigkeit empfehlen wir eine Feldbreite bis 2,00 m. Von einer Feldbreite über 2,50 m raten wir ab.

Hinweise zur Farbbehandlung → Seite 138 ff.

**Sonderanfertigungen sind bei uns tägliche Praxis, siehe Seite 139.**

Türen und Tore  
ab Seite 40

Nordik, Lasur-Farbtön Cremeweiß

## Nordik – robust und pflegeleicht

Um im Norden zu bestehen, braucht es besondere Eigenschaften. Ein echtes Nordlicht ist unser Zaun Nordik. Sie haben die Wahl zwischen kesseldruckimprägniertem Massivholz (oder Fichtenholz) und massivem Douglasienholz, das dank der eigenen Gerbstoffe auch unbehandelt haltbar ist. Die Lattenzahl je lfdm beträgt im Schnitt acht Stück.



Nordik, kesseldruckimprägniert KD+



Nordik, kesseldruckimprägniert KDG grau

KEIN  
STREICHEN



*Nordik, kesseldruckimprägniert KD+*

## Farbvielfalt – natürlich schöne Lasuren

Nordik aus Douglasienholz gibt es in neun Lasurfarbtönen. Aus optischen Gründen empfiehlt sich von Zeit zu Zeit ein Anstrich. Pflegefrei ist Nordik in KDG grau – die grauen Pigmente nehmen die witterungsbedingte Vergrauung vorweg.



*Nordik, Lasur-Farbtön Cremeweiß*

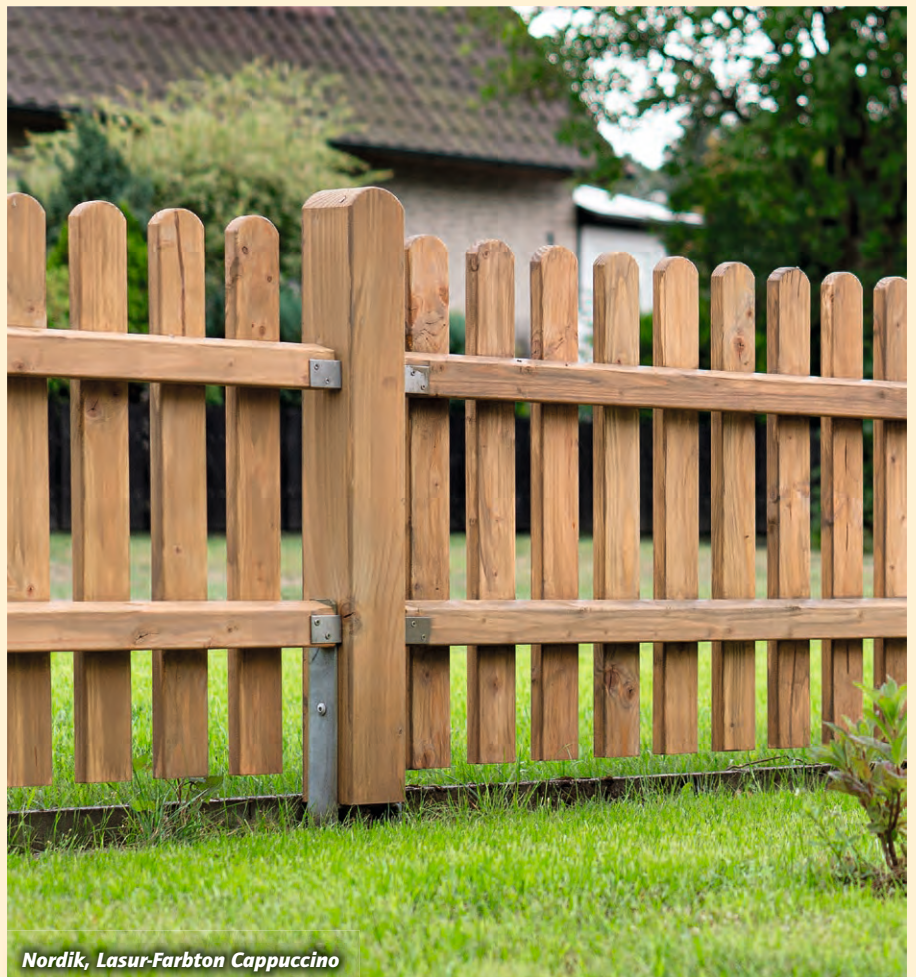

*Nordik, Lasur-Farbtön Cappuccino*

# Nordik

W. Bockfeld & Sohn  
Holzhandel - Zimmerei - Sägewerk  
**Holz** und mehr...  
tel.: 05381/ 33-14 [www.bockfeld.de](http://www.bockfeld.de)

KDG

KD+



## Nordik kesseldruckimprägniert

Die Felder sind von vorne mit Edelstahl-Riffelnägeln vernagelt. **Standardmontage zwischen Pfosten.** Auf Wunsch auch vor Pfosten. Bitte bei Bestellung angeben.



### Nordikfelder, gerade

Der Staketzaun mit der besonders stabilen und optisch hervorragenden 3 x 8 cm Latte.

**Edelstahlnägel**



### Nordikfelder, mit Bogen

montagefertig inkl. Riegel 4,5 x 7 cm, mit Edelstahlnägeln gefertigt, für Montage zwischen Pfosten, Latten 3 x 8 cm, von vorne vernagelt (Montage vor Pfosten nicht möglich)

### Nordiklatten

allseitig gehobelt, Kopf gerundet, Kanten gerundet

**Mindestbestellmenge 20 Stück je Länge. Darunter 50 % Preiszuschlag.**

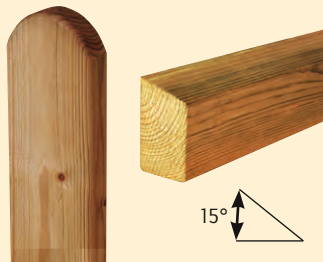

### Zaunriegel

allseitig gehobelt, Längskanten gerundet, exakt rechtwinklig gekappt, Oberseite abgeschrägt

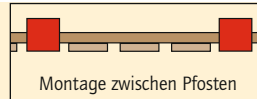

Montage zwischen Pfosten			Fichte KD+		Fichte KDG grau	
Breite/ Stärke cm	Höhe/ Länge cm	VE	Artikel Nr.	Preis € je Stück	Artikel Nr.	Preis € je Stück
200	60		202062	<b>89,00</b>		
	80		202082	<b>99,00</b>	2022082	<b>99,00</b>
	100		202102	<b>112,00</b>	2022102	<b>112,00</b>
	120		202122	<b>129,00</b>		
	150		202152	<b>145,00</b>		
200	80/65		15208A	<b>110,00</b>	15208A2	<b>110,00</b>
	100/85		15210A	<b>119,00</b>	15210A2	<b>119,00</b>
3 x 8	60	260	52006	<b>3,30</b>		
	80	260	52008	<b>3,95</b>	520082	<b>3,95</b>
	100	260	52010	<b>4,85</b>	520102	<b>4,85</b>
	120	260	52012	<b>5,55</b>	520122	<b>5,55</b>
	150	260	52015	<b>6,85</b>		
	180	260	52018	<b>8,15</b>		
4,5 x 7	200	84	54520	<b>9,95</b>	545202	<b>9,95</b>
	250	84	54525	<b>12,45</b>	545252	<b>12,45</b>
	300	84	54530	<b>14,95</b>	545302	<b>14,95</b>
	400	84	54540	<b>19,90</b>		



Nordik, kesseldruckimprägniert KD+



Nordik, Lasur-Farbtön Kiefer



## Nordik Douglasie natur

Montage zwischen Pfosten. Die Felder sind von vorne mit Edelstahl-Riffelnägeln vernagelt.

Douglasie



### Nordikfelder, gerade

montagefertig inkl. Riegel, mit Edelstahlnägeln gefertigt, Latten 3x8 cm, von vorne vernagelt

### Nordikfelder, mit Bogen

montagefertig inkl. Riegel, mit Edelstahlnägeln gefertigt, Latten 3x8 cm, von vorne vernagelt

### Nordiklatten

allseitig gehobelt, Kopf und Kanten gerundet

**Mindestbestellmenge 20 Stück je Länge.**  
**Darunter 50 % Preiszuschlag.**

### Zaunriegel

allseitig gehobelt, Längskanten gerundet, exakt rechtwinklig gekappt, Oberseite abgeschragt

Montage zwischen Pfosten			Douglasie natur	
Breite/ Stärke cm	Höhe/ Länge cm	VE	Artikel Nr.	Preis € je Stück
200	60		202062D	<b>109,00</b>
	80		202082D	<b>129,00</b>
	100		202102D	<b>149,00</b>
	120		202122D	<b>169,00</b>
	150		202152D	<b>198,00</b>
200	80/65		15208AD	<b>124,00</b>
	100/85		15210AD	<b>137,00</b>
3 x 8	60	260	52106D	<b>4,35</b>
	80	260	52108D	<b>5,75</b>
	100	260	52110D	<b>6,95</b>
	120	260	52112D	<b>8,05</b>
	150	260	52115D	<b>9,90</b>
4,5 x 7	200	84	54620D	<b>15,95</b>
	250	84	54625D	<b>19,95</b>
	300	84	54630D	<b>23,95</b>

## Nordik farbbehandelt

Montage zwischen Pfosten. Die Felder sind von vorne vernagelt.

Douglasie



### Nordikfelder, gerade

montagefertig inkl. Riegel, mit Edelstahlnägeln gefertigt, Latten 3 x 8 cm

### Nordikfelder, mit Bogen

montagefertig inkl. Riegel, mit Edelstahlnägeln gefertigt, für Montage zwischen Pfosten, Latten 3x8 cm

### Nordiklatten

allseitig gehobelt, Kopf und Kanten gerundet

### Zaunriegel

allseitig gehobelt, Längskanten gerundet, exakt rechtwinklig gekappt, Oberseite abgeschragt

Montage zwischen Pfosten			Lasur	
Breite/ Stärke cm	Höhe/ Länge cm		Artikel Nr.	Preis € je Stück
200	60		202062D.*	<b>175,00</b>
	80		202082D.*	<b>192,00</b>
	100		202102D.*	<b>212,00</b>
	120		202122D.*	<b>249,00</b>
	150		202152D.*	<b>274,00</b>
200	80/65		15208AD.*	<b>192,00</b>
	100/85		15210AD.*	<b>205,00</b>
3 x 8	60		52106D.*	<b>13,45</b>
	80		52108D.*	<b>14,85</b>
	100		52110D.*	<b>16,05</b>
	120		52112D.*	<b>20,05</b>
	150		52115D.*	<b>21,90</b>
4,5 x 7	200		54620D.*	<b>34,75</b>
	250		54625D.*	<b>41,65</b>
	300		54630D.*	<b>45,65</b>

### Hinweis

Aus Gründen der Optik und Formhaltigkeit empfehlen wir eine Feldbreite bis 2,00 m. Von einer Feldbreite über 2,50 m raten wir ab.

Hinweise zur Farbbehandlung  
→ Seite 138 ff.

**Sonderanfertigungen  
sind bei uns  
tägliche Praxis,  
siehe Seite 139.**

Türen und Tore  
ab Seite 40*Friesen aus Fichte  
kesseldruckimprägniert KD+*

## Friesen – ein Zaun wie das Meer

Wer Wellen liebt, wird den Friesenzaun mögen: Es gibt ihn nicht nur mit gerader, sondern auch mit geschwungener, bogenförmiger Silhouette. Durch seine breiten Latten mit abgerundeten Köpfen kommt das Holz mit seiner Maserung stärker zur Geltung. Die durchschnittliche Lattenzahl pro lfdm beträgt sieben Stück.

*Friesen aus Fichte  
kesseldruckimprägniert KD+**Torpfosten aus Stahl*



*Friesen aus Douglasie  
 Lasur-Farbtön Kiefer*

## Friesen – natürlich und widerstandsfähig

Einbetonierte Pfostenanker aus Stahl geben dem Zaun sicheren Halt. Das Holz selbst wird durch die RAL-gütegesicherte Kesseldruckimprägnierung besonders widerstandsfähig; gerbstoffreiches Douglasienholz ist auch ohne Imprägnierung dauerhaft haltbar. Farbige Lasuren dienen allein der Optik.

*Friesen aus Douglasie  
 Lasur-Farbtön Kiefer*



# Friesen

W. Bockfeld & Sohn  
Holzhandel - Zimmerei - Sägewerk  
**Holz** und mehr...  
tel.: 05381/33-14 www.bockfeld.de

## Friesen kesseldruckimprägniert

Die Felder sind von vorne mit Edelstahl-Riffelnägeln vernagelt. **Standardmontage zwischen Pfosten.** Auf Wunsch auch vor Pfosten. Bitte bei Bestellung angeben.

KDG

KD+

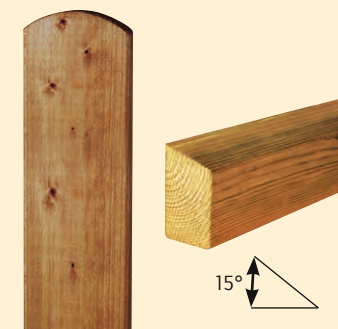

### Friesenfelder, gerade

Der Klassiker unter den Staketzäunen mit der besonders beliebten 2 x 10 cm Latte.

**Edelstahlnägel**

### Friesenfelder, mit Bogen

montagefertig inkl. Riegel 4,5 x 7 cm, mit Edelstahlnägeln gefertigt, für Montage zwischen Pfosten, Latten 2 x 10 cm, **von vorne vernagelt**

### Friesenlatten

allseitig gehobelt, Kopf gerundet, Kanten gerundet

**Mindestbestellmenge 20 Stück je Länge. Darunter 50 % Preiszuschlag.**

### Zaunriegel

allseitig gehobelt, Längskanten gerundet, exakt rechtwinklig gekappt, Oberseite abgeschrägt

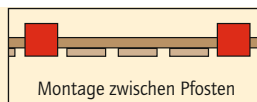

Montage zwischen Pfosten			Fichte KD+		Fichte KDG grau	
Breite/ Stärke cm	Höhe/ Länge cm	VE	Artikel Nr.	Preis € je Stück	Artikel Nr.	Preis € je Stück
200	60		203062	<b>72,00</b>		
	80		203082	<b>83,00</b>	2032082	<b>83,00</b>
	100		203102	<b>93,00</b>	2032102	<b>93,00</b>
	120		203122	<b>103,00</b>		
	150		203152	<b>115,00</b>		
200	80/65		15308A	<b>99,50</b>	15308A2	<b>99,50</b>
	100/85		15310A	<b>105,00</b>	15310A2	<b>105,00</b>
2 x 10	60	260	53006	<b>2,80</b>		
	80	260	53008	<b>3,45</b>	530082	<b>3,45</b>
	100	260	53010	<b>4,20</b>	530102	<b>4,20</b>
	120	260	53012	<b>4,75</b>		
	150	260	53015	<b>5,85</b>		
	180	260	53018	<b>6,90</b>		
4,5 x 7	200	84	54520	<b>9,95</b>	545202	<b>9,95</b>
	250	84	54525	<b>12,45</b>	545252	<b>12,45</b>
	300	84	54530	<b>14,95</b>	545302	<b>14,95</b>
	350	84	54535	<b>17,45</b>		
	400	84	54540	<b>19,90</b>		

Friesen, v.l. Fichte druckimprägniert KDG, Fichte druckimprägniert KD+ braun, Douglasie natur



## Friesen Douglasie natur

Montage zwischen Pfosten. Die Felder sind von vorne mit Edelstahl-Riffelnägeln vernagelt.

Douglasie

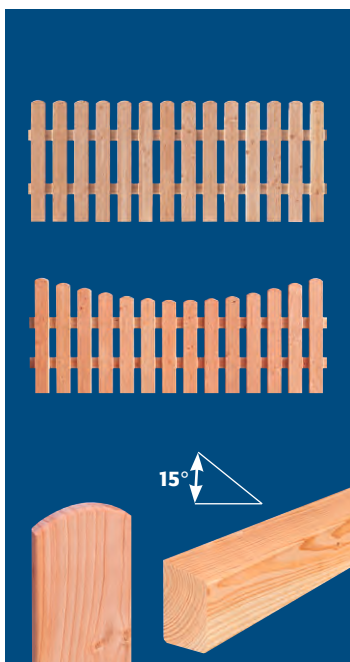

### Friesenfelder, gerade

montagefertig inkl. Riegel 4,5 x 7 cm,  
mit Edelstahlnägeln gefertigt, Latten 2 x 10 cm, von vorne vernagelt

### Friesenfelder, mit Bogen

montagefertig inkl. Riegel 4,5 x 7 cm,  
mit Edelstahlnägeln gefertigt, Latten 2 x 10 cm, von vorne vernagelt

### Friesenlatten

allseitig gehobelt, Kopf und Kanten gerundet

**Mindestbestellmenge 20 Stück je Länge.  
Darunter 50 % Preiszuschlag.**

### Zaunriegel

allseitig gehobelt, Längskanten gerundet,  
exakt rechtwinklig gekappt, Oberseite abgeschrägt

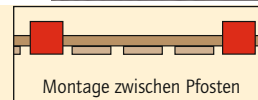

Montage zwischen Pfosten



Douglasie natur

Breite/ Stärke cm	Höhe/ Länge cm	VE	Artikel Nr.	Preis € je Stück
200	60		203062D	<b>99,00</b>
	80		203082D	<b>109,00</b>
	100		203102D	<b>119,00</b>
	120		203122D	<b>145,00</b>
	150		203152D	<b>167,00</b>
200	80/65		15308AD	<b>118,00</b>
	100/85		15310AD	<b>130,00</b>
2 x 10	60	260	53206D	<b>3,90</b>
	80	260	53208D	<b>4,95</b>
	100	260	53210D	<b>5,95</b>
	120	260	53212D	<b>6,80</b>
	150	260	53215D	<b>8,35</b>
4,5 x 7	200	84	54620D	<b>15,95</b>
	250	84	54625D	<b>19,95</b>
	300	84	54630D	<b>23,95</b>

## Friesen farbbehandelt

Montage zwischen Pfosten. Die Felder sind von vorne vernagelt.

Douglasie

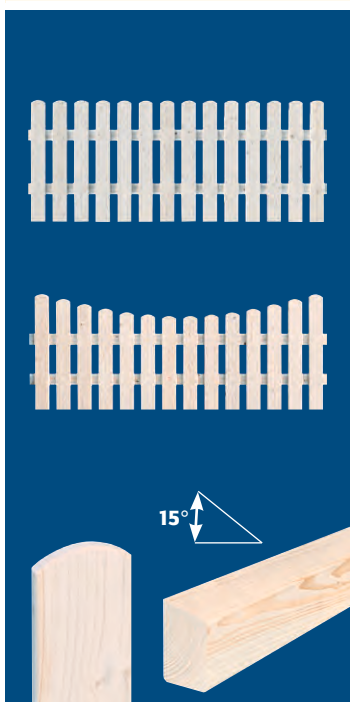

### Friesenfelder, gerade

montagefertig mit Edelstahlnägeln,  
Latten 2 x 10 cm mit Riegel 4,5 x 7 cm

### Friesenfelder, mit Bogen

montagefertig mit Edelstahlnägeln,  
Latten 2 x 10 cm mit Riegel 4,5 x 7 cm

### Friesenlatten

allseitig gehobelt, Kopf und Kanten gerundet

### Zaunriegel

allseitig gehobelt, Längskanten gerundet,  
exakt rechtwinklig gekappt, Oberseite abgeschrägt

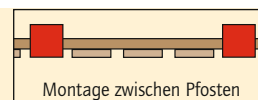

Montage zwischen Pfosten

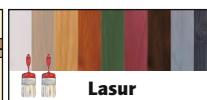

Lasur

Breite/ Stärke cm	Höhe/ Länge cm	Artikel Nr.	Preis € je Stück
200	60	203062D.*	<b>166,00</b>
	80	203082D.*	<b>172,00</b>
	100	203102D.*	<b>185,00</b>
	120	203122D.*	<b>225,00</b>
	150	203152D.*	<b>245,00</b>
200	80/65	15308AD.*	<b>182,00</b>
	100/85	15310AD.*	<b>195,00</b>
2 x 10	60	53206D.*	<b>13,00</b>
	80	53208D.*	<b>14,05</b>
	100	53210D.*	<b>15,05</b>
	120	53212D.*	<b>18,80</b>
	150	53215D.*	<b>20,35</b>
4,5 x 7	200	54620D.*	<b>34,75</b>
	250	54625D.*	<b>41,65</b>
	300	54630D.*	<b>45,65</b>

### Hinweis

Aus Gründen der Optik und Formhaltigkeit empfehlen wir eine Feldbreite bis 2,00 m. Von einer Feldbreite über 2,50 m raten wir ab.

Hinweise zur Farbbehandlung  
→ Seite 138 ff.

**Sonderanfertigungen  
sind bei uns  
tägliche Praxis,  
siehe Seite 139.**

# Handeloh / Undeloh

W. Bockfeld & Sohn  
Holzhandel - Zimmerei - Sägewerk  
**Holz** und mehr...  
tel.: 05381/ 33-14 [www.bockfeld.de](http://www.bockfeld.de)

Handeloh, Lasur-Farbtan Mahagoni  
Außenansicht (Vorderseite)



## Handeloh / Undeloh – starker Auftritt, vornehmer Ausdruck

Die Konstruktion ist funktional und schnörkellos, die Optik hochwertig. Damit eignen die Elemente sich ideal für die Montage auf Mauersockeln oder zwischen gemauerten Pfosten, wie sie bei Grundstücken in der Stadt häufig zu finden sind. Besonders attraktiv: die Kombination mit unseren Classic-Türen und -Toren.





### Zaunfeld Handeloh

Stabile Ausführung für kurze Pfostenabstände. Besonders geeignet als Zaunelement zwischen gemauerten Pfosten. Riegel aus Vollholz mit Abdeckleisten, von hinten vernagelt.

KD+



Handeloh, 3 x 8 cm



Stabile Riegel aus Vollholz 4 x 10 cm mit Abdeckleiste 4 x 10 cm, Latten 3 x 8 cm, von hinten vernagelt

Breite cm Höhe cm

200	80
250	80
200	100
250	100

Fichte KD+		Douglasie natur		Lasur	
Artikel Nr.	Preis € je Stück	Artikel Nr.	Preis € je Stück	Artikel Nr.	Preis € je Stück
15128	<b>165,00</b>	15128D	<b>189,00</b>	15128D.*	<b>256,00</b>
15148	<b>189,00</b>	15148D	<b>219,00</b>	15148D.*	<b>269,00</b>
15130	<b>176,00</b>	15130D	<b>198,00</b>	15130D.*	<b>265,00</b>
15150	<b>198,00</b>	15150D	<b>226,00</b>	15150D.*	<b>279,00</b>

### Zaunfeld Undeloh

Leichte Ausführung für kurze Pfostenabstände. Riegel aus Vollholz mit Abdeckleisten, von hinten vernagelt.

KD+



Undeloh, 3 x 8 cm



Riegel aus Vollholz 2 x 10 cm mit Abdeckleisten 3 x 8 cm, Latten 3 x 8 cm, von hinten vernagelt

Breite cm Höhe cm

200	79
200	99

Fichte KD+		Douglasie natur		Lasur	
Artikel Nr.	Preis € je Stück	Artikel Nr.	Preis € je Stück	Artikel Nr.	Preis € je Stück
15108	<b>145,00</b>	15108D	<b>162,00</b>	15108D.*	<b>229,00</b>
15110	<b>156,00</b>	15110D	<b>175,00</b>	15110D.*	<b>242,00</b>

#### Hinweis

Maximale Zaunfeldlänge 300 cm bei Handeloh und 200 cm bei Undeloh.

Hinweise zur Farbbehandlung → Seite 138 ff.

**Sonderanfertigungen sind bei uns tägliche Praxis, siehe Seite 139.**

# Wer das Bewährte schätzt erkennt unsere Leidenschaft

Jägerzaun, kesseldruckimprägniert KD\*



**Vielbeachtete Klassiker –  
 aus unserer Heimat für  
 Ihr Zuhause**



Unsere Traditionszäune haben wir von Anfang an im Programm. Die kommen nie aus der Mode. Wie zum Beispiel unser Jägerzaun, den wir original seit über 50 Jahren produzieren. Dabei verbinden wir robuste Formen mit hochwertigem Handwerk. Das Ergebnis sind zeitlose Klassiker, deren Nähe zur Natur unverkennbar ist.

Senkrechtzaun



Bohlenzaun Bonanza



Riegelzaun







Landhauszaun aus Kiefer  
 Kesseldruckimprägniert KD+  
 mit Laubengang siehe S. 114

Koppelzaun



Für Pferdefreunde ist ein SCHEERER-Koppelzaun aus Holz immer die erste Wahl. Keine Verletzungsgefahr durch Spanndrähte, schöne Optik. Seit Jahrzehnten bewährt in diesem Bereich ist die Kesseldruckimprägnierung des Holzes. Sie ist Gewähr für eine lange Lebensdauer und schützt vor Fäulnis.

Koppelzauntor



Weideunterstand



Weideunterstände  
 siehe Carport Katalog

# Jäger

W. Bockfeld & Sohn  
Holzhandel - Zimmerei - Sägewerk  
**Holz** und mehr...  
tel.: 053817 33-14 www.bockfeld.de

**Türen und Tore**  
ab Seite 40



Jägerzaun  
kesseldruckimprägniert KD+

## Jäger kesseldruckimprägniert

Montage vor Pfosten

	Fichte/Kiefer KD+
--	-------------------

KD+

Kiefer

Fichte



### Jägerzaunfelder

montagefertig, 22 Latten,  
Latten kegelet  
**Nägel verzinkt**

### Riegel halbrund

gefräst

Breite/Stärke cm	Höhe/Länge cm	VE	Artikel Nr.	Preis € je Stück
250/ø 6,5	60		21006	<b>59,95</b>
250/ø 6,5	80		21008	<b>73,00</b>
250/ø 6,5	100		21010	<b>91,00</b>
250/ø 6,5	120		21012	<b>109,00</b>
ø 8,5	200	80	25220	<b>6,95</b>
	250	80	25225	<b>8,35</b>
	300	80	25230	<b>10,55</b>
ø 10	250	80	27225	<b>11,45</b>
	300	80	27230	<b>13,75</b>
	300	80	27240	<b>21,00</b>
	400	80	27240	<b>21,00</b>

## Rundpfähle

KD+

Kiefer



### Rundpfähle KD+

gefräst, gefast und gespitzt



10 Jahre Garantie!  
Imprägniert nach  
DIN 68800 für GK 4  
mit RAL-Gütesicherung.

Stärke cm	Länge cm	VE	Artikel Nr.	Preis € je Stück
ø 10	100	50	34410	<b>9,90</b>
	125	50	34412	<b>11,95</b>
	150	50	34415	<b>14,00</b>
	175	50	34418	<b>16,05</b>
	200	50	34420	<b>18,10</b>

## Jägerzaun

Rundpfähle cm	Zaunhöhen				Pfostenabstand cm	Riegelstärken cm
	60	80	100	120		
ø 10,0	Pfahllängen				250	ø 8,5
	100	125	150	175		

Beim Jägerzaun nicht über 2,50 cm Pfostenabstand hinausgehen

# Senkrecht



Senkrechtzaun Rundkopf  
kesseldruckimprägniert KD+

## Senkrecht kesseldruckimprägniert

Montage vor Pfosten



KD+



Kiefer

Fichte



Breite Latten  
2,00 m 17+1  
2,50 m 21+1



### Senkrechtzaunfelder Kg

Latten 6,5 cm, 9 Stück je lfdm., kegelet,  
Riegel halbrund, 8,5 cm, KD+, inkl. Decklatte (lose)  
**Edelstahlnägel**

### Senkrechtzaunfelder Ru

Latten 6,5 cm, mit Rundkopf  
Riegel halbrund, 8,5 cm, KD+, inkl. Decklatte (lose)  
**Edelstahlnägel**

### Latten halbrund Kg

gefräst und kegelet  
**Mindestbestellmenge 20 Stück je Länge.**  
**Darunter 50 % Preiszuschlag.**

### Latten halbrund Ru

mit Rundkopf  
**Mindestbestellmenge 20 Stück je Länge.**  
**Darunter 50 % Preiszuschlag.**

Breite/Stärke cm	Höhe/Länge cm	VE	Artikel Nr.	Preis € je Stück
250/ø 6,5	60		20606	<b>82,00</b>
250/ø 6,5	80		20608	<b>94,00</b>
250/ø 6,5	100		20610	<b>105,00</b>
250/ø 6,5	120		20612	<b>121,00</b>
250/ø 6,5	150		20615	<b>142,00</b>
250/ø 6,5	80		20R08	<b>99,00</b>
250/ø 6,5	100		20R10	<b>112,00</b>
250/ø 6,5	120		20R12	<b>132,00</b>
ø 6,5	60	250	23006	<b>1,85</b>
	80	250	23008	<b>2,40</b>
	100	250	23010	<b>2,90</b>
	120	250	23012	<b>3,65</b>
	150	250	23015	<b>4,35</b>
	180	250	23018	<b>5,20</b>
ø 6,5	80	250	23108	<b>2,70</b>
	100	250	23110	<b>3,25</b>
	120	250	23112	<b>4,10</b>

Senkrechtzaun	Rundpfähle cm	Zaunhöhen					Pfostenabstand cm	Riegelstärken cm	Lattenanzahl lfdm
		60	80	100	120	150			
		Pfahllängen							
	ø 10,0	100	125	150	175	200	250	ø 8,5	9

### Hinweis

Felder für Montage zwischen Pfosten nur auf Anfrage und mit Zaunriegel 4,5 x 7 cm möglich.

Pfosten für den Erdverbau → Seite 39

**Sonderanfertigungen sind bei uns tägliche Praxis, siehe Seite 139.**

# Landhaus

W. Bockfeld & Sohn  
Holzhandel - Zimmerei - Sägewerk  
**Holz** und mehr...  
tel.: 05381/ 33-14 www.bockfeld.de



**Türen und Tore**  
ab Seite 40

Landhauszaun aus Kiefer  
kesseldruckimprägniert KD+

## Landhaus kesseldruckimprägniert

Montage vor Pfosten

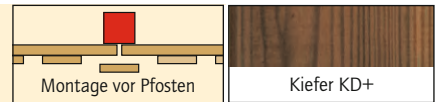

KD+



Kiefer



### Landhausfelder

Sein besonderes Merkmal ist das natürliche und ausdrucksstarke Aussehen. Rustikal, ursprünglich, zeitlos. Jedes Brett ist ein Unikat der Natur.

**Edelstahlnägel**



### Landhauslatten

2-seitig gehobelt, Kopf gerundet

**Mindestbestellmenge**  
**20 Stück je Länge.**  
**Darunter 50 % Preiszuschlag.**

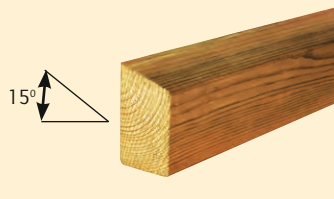

### Zaunriegel

allseitig gehobelt, Längskanten gerundet, exakt rechtwinklig gekappt, Oberseite abgeschrägt

Breite/ Stärke cm	Höhe/ Länge cm	VE	Artikel Nr.	Preis € je Stück
200	80		204082	<b>92,00</b>
250			20408	<b>112,00</b>
200	100		204102	<b>98,00</b>
250			20410	<b>119,00</b>
200	150		204152	<b>119,00</b>
250			20415	<b>145,00</b>
2,0 x 10-25	80	120	50008	<b>5,25</b>
	100	120	50010	<b>5,90</b>
	150	120	50015	<b>7,70</b>
4,5 x 7	200	84	54520	<b>9,95</b>
	250	84	54525	<b>12,45</b>
	300	84	54530	<b>14,95</b>
	400	84	54540	<b>19,90</b>

Aufgrund der unterschiedlichen Lattenbreiten nur Montage vor Pfosten möglich.

**Hinweis**

Pfosten für den Erdverbau  
→ Seite 39

**Sonderanfertigungen**  
sind bei uns  
**tägliche Praxis,**  
siehe Seite 139.



**KD+**

### Bohlenzaun gehobelt

Bohlen 2,8 x 14,5 cm oder 2,8 x 19,5 cm werden waagrecht an Vierkantpfosten montiert.

Bohlen allseitig gehobelt, **2,8 cm stark, 14,5 cm breit**, (Option: 19,5 cm breit), Länge 4 m (5 m), KD+, Vierkantpfosten 10 x 10 cm, Pfostenabstand 2,00 m oder 2,50 m

**KD+**

### Bohlenzaun Bonanza

Bohlen mit geschälter Baumkante, Flachseiten gehobelt, KD+ braun imprägniert, Rundpfosten oder Vierkantpfosten.

Bohlen 2-seitig gehobelt, unbesäumt, handgeschält, **2,8 cm stark, 15-25 cm breit**, Länge 4 m (5 m), KD+, Vierkantpfosten 10 x 10 cm, Pfostenabstand 2,00 m oder 2,50 m

## Bohlen kesseldruckimprägniert

Montage vor Pfosten

**KD+**

Douglasie

Fichte



### Bohlen

allseitig gehobelt, Längskanten gerundet, exakt rechteckig gekappt



### Bohlen Bonanza Kiefer KD+

2-seitig gehobelt, unbesäumt, gekappt

Kiefer

Breite/ Stärke cm	Höhe/ Länge cm	VE	KD+ braun		Douglasie natur	
			Artikel Nr.	Preis € je Stück	Artikel Nr.	Preis € je Stück
2 x 15	300	70	43030	<b>12,85</b>	43030D	<b>18,45</b>
	400	70	43040	<b>17,15</b>	43040D	<b>24,60</b>
	500	70	43050	<b>21,45</b>		
2,8 x 14,5	300	70	44130	<b>17,35</b>	44130D	<b>23,05</b>
	400	70	44140	<b>23,15</b>	44140D	<b>30,75</b>
	500	70	44150	<b>28,95</b>	44150D	<b>38,45</b>
2,8 x 19,5	400	70	44240	<b>31,15</b>		
	500	70	44250	<b>38,95</b>		
2,8 x 15-25	400	60	45340	<b>27,95</b>		
	500	60	45350	<b>34,95</b>		

## Bohlenzaun

	Vierkantpfosten cm	Zaunhöhen					Pfostenabstand cm
		40	60	80	100	120	
		Pfahllängen (cm)					
<b>gehobelt</b> (2,8 x 14,5 cm/2,8 x 19,5 cm)	10 x 10	100	120	150	180	210	200/250 <sup>1</sup>
Anzahl Bohlen gehobelt		7	2	3	4	5	-
<b>Bonanza</b> (2,8 x 15 - 25 cm)	10 x 10	100	120	150	180	210	200/250 <sup>1</sup>
Anzahl Bohlen Bonanza		7	2	2	3	4	-

<sup>1</sup> Normlängen der Bohlen: 400 cm und 500 cm.

# Weidekoppel/Rundpfähle

W. Bockfeld & Sohn  
Holzhandel - Zimmerei - Sägewerk

**Holz** und mehr...

tel.: 05381/ 33-14 [www.bockfeld.de](http://www.bockfeld.de)

Koppelzaun



## Rundpfähle/Riegel

Kiefer

KD

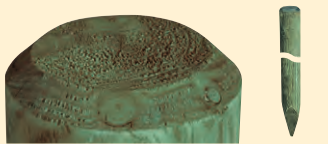

### Gartenpfähle/Baumpfähle

gefräst, gefast und gespitzt  
Kopf gefast, KD grün  
(nicht immer verfügbar)

Kiefer

KD+

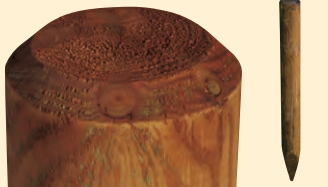

### Rundpfähle KD+

gefräst, gefast und gespitzt

Kiefer

KD+



### Riegel halbrund

gefräst

Kiefer

KD+



### Vierkantriegel

allseitig gehobelt, Längskanten gerundet,  
exakt rechtwinklig gekappt

Stärke cm	Länge cm	VE	Artikel Nr.	Preis € je Stück
ø 6,5	200	50	32120	<b>8,95</b>
	250	50	32125	<b>10,95</b>
ø 8,5	300	50	33130	<b>18,95</b>
ø 8,5	100	50	33410	<b>7,80</b>
	125	50	33412	<b>9,30</b>
	150	50	33415	<b>10,80</b>
	200	50	33420	<b>13,85</b>
	250	50	33425	<b>16,90</b>
ø 10	100	50	34410	<b>9,90</b>
	125	50	34412	<b>11,95</b>
	150	50	34415	<b>14,00</b>
	175	50	34418	<b>16,05</b>
	200	50	34420	<b>18,10</b>
250	50	34425	<b>21,75</b>	
ø 12	250	56	35425	<b>31,35</b>
ø 14	250	42	36425	<b>41,75</b>
	300	42	36430	<b>49,75</b>
ø 8,5	200	80	25220	<b>6,95</b>
	250	80	25225	<b>8,35</b>
	300	80	25230	<b>10,55</b>
ø 10	250	80	27225	<b>11,45</b>
	300	80	27230	<b>13,75</b>
	400	80	27240	<b>21,00</b>
4 x 10	250	80	54425	<b>14,00</b>
	300	80	54430	<b>16,80</b>
	400	80	54440	<b>22,40</b>

# Vierkant Pfosten

Bohlenzaun mit Vierkant-Pfosten



## Vierkant Pfosten

Kiefer  
**KD+**



**Vierkant Pfosten**  
 scharfkantig geschnitten, sägerau  
 Kopf gefast, gespitzt  
 KD+

Stärke cm	Länge cm	VE	Artikel Nr.	Preis € je Stück
10 x 10 Fertigmaß 9,5 x 9,5 cm	100	50	41410	<b>12,50</b>
	120	50	41412	<b>14,45</b>
	150	50	41415	<b>17,55</b>
	180	50	41418	<b>20,70</b>
	210	50	41421	<b>23,75</b>
	240	50	41424	<b>27,00</b>
	270	50	41427	<b>30,40</b>
12 x 12 Fertigmaß 11,5 x 11,5 cm	180	36	42418	<b>31,50</b>
	240	36	42424	<b>41,00</b>

Kiefer  
**KD+**



**Vierkant Pfosten**  
 für Zaun-Montage auf Mauersockel  
 oder Pfostenanker: gehobelt,  
 Längskanten gerundet, Kopf gefast,  
 Fuß gekappt

für Zaunhöhe 80 cm*	9 x 9	70	55	49607	<b>10,30</b>
für Zaunhöhe 100 cm*		90	55	49609	<b>12,70</b>
		120	55	49612	<b>16,40</b>
		150	55	49615	<b>18,95</b>
		190	36	42609	<b>16,65</b>
für Zaunhöhe 100 cm*	11 x 11	90	36	42615	<b>26,65</b>
		150	36	42619	<b>32,95</b>
		190	36		

\* bei Montage vor Pfosten

Friesenzaun mit Vierkant Pfosten



**10 Jahre Garantie!**  
 Imprägniert  
 nach DIN 68800  
 für GK 4 mit  
 RAL-Gütesicherung.

# Türen und Tore Halbrahmen und Vollrahmen



Immenhof Türe und Tor Halbrahmen, Douglasie, Außenansicht



## Halbrahmen – die klassische Form

Türen und Tore in Halbrahmenausführung fügen sich harmonisch ein, ob in Staketenzäune oder zwischen gemauerten Pfosten. Die offene Konstruktion mit der Diagonalstrebe ist die klassische Form einer Zaunpforte oder eines Tores. Für große Tore ist die Ausführung mit Vollrahmen besser geeignet.



Friesen, Tür Halbrahmen



Nordik, Tür Halbrahmen mit Bogen

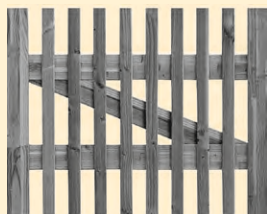

Altmark Tür Halbrahmen, Douglasie KDG grau, DIN Links, Außenansicht

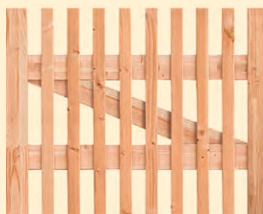

Altmark Tür Halbrahmen, Douglasie, DIN Links, Außenansicht



Altmark Tor Halbrahmen, Douglasie, Außenansicht



Jägerzaun Tür Halbrahmen, KD+ braun, DIN Rechts, Außenansicht



Nordik Tür Halbrahmen, Belattung Douglasie 3 x 8 cm, DIN Links, Innenansicht



Friesen Tür Halbrahmen, KD+ braun, Belattung 2 x 10 cm, DIN Rechts, Außenansicht



Fehmarn Tür Halbrahmen, KD+ braun, Belattung 1,8 x 15 cm Fichte gesägt, Außenansicht



Senkrechtaun Kg Tür Halbrahmen, KD+ braun, DIN Rechts, Außenansicht



**Türen und Tore  
 mit Bogen**  
 auf Seite 44/45



**Nordik Tür Vollrahmen, Leimholz,  
 Belattung 3 x 8 cm, DIN Links, Außenansicht**



**Nordik Tür, Detailansicht**

### Vollrahmen – für volle Flexibilität

Schwerer und stabiler als die Halbrahmenvariante sind Türen und Tore in Vollrahmenausführung. Sie eignen sich auch für Zäune mit waagerechter Belattung. Für den Rahmen verwenden wir generell Leimholz im Querschnitt 4 cm x 14 cm (Diagonalstrebe 4 cm x 10 cm). Der Vollrahmen ist die erste Wahl, wenn ein Schloss mit Drücker eingebaut werden soll.



**Baltrum Tür, Douglasie,  
 DIN Links, Außenansicht**



**Baltrum Tür,  
 Detailsicht**



**Baltrum Tür,  
 Verschraubung**



**Borkum Tür, Douglasie,  
 DIN Links, Außenansicht**

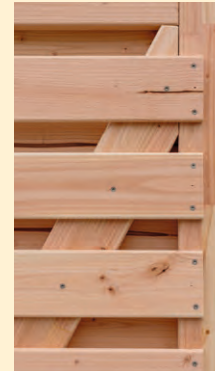

**Borkum Tür, Verschraubung,  
 Innen- bzw. Außenansicht**



**Nienwohde Tür, Douglasie,  
 DIN Links, Außenansicht**



**Norderney Tür, Douglasie,  
 DIN Rechts, Außenansicht**



**Norderney Tür, Verschraubung,  
 Innenansicht**



**Nordheide Tür, KD+ braun,  
 DIN Rechts, Außenansicht**



**Nordik Tür Vollrahmen  
 Belattung 3 x 8 cm  
 DIN Links, Außenansicht**



**Jägerzaun Tür Vollrahmen,  
 Belattung 4,8 cm Breite,  
 DIN Links, Außenansicht**



**Nordik Tür Vollrahmen  
 Belattung 3 x 8 cm  
 DIN Links, Innenansicht**



**Wendland Tür, Douglasie,  
 DIN Links, Außenansicht**



**Göhrde Tür, Douglasie,  
 DIN Rechts, Innenansicht**

# Halbrahmen KD+ und KDG

W. Bockfeld & Sohn  
Holzhandel - Zimmerei - Sägewerk  
**Holz** und mehr...  
tel.: 05381/ 33-14 www.bockfeld.de

**KD+**  
**Halbrahmen Türen und Tore KD+ oder KDG grau**  
Rahmen: allseitig gehobelt, 40 x 100 mm, Leimholz. Überblattet und verschraubt.  
Halbrahmen Türen und Tore können nur in Zauntypen ausgeführt werden, die senkrecht und von einer Seite belattet werden.

**KDG**

	ohne Beschlag	Breite cm	Höhe cm	Leimholz Rahmen KD+ braun		Leimholz Rahmen KDG grau		Empfohlene Beschläge				
				Artikel Nr.	Preis € je Stück	Artikel Nr.	Preis € je Stück	Nr.	Artikel Nr.	Preis € je Stück		
<b>Mögliche Belattung KD+ braun</b> <b>Zäune:</b> Altmark 3x5 Nordik 3x8 Friesen 2x10 Jägerzaun (Höhe 60-120 cm) Senkrechtaun Kg Senkrechtaun Ru (Höhe 60-120 cm) Landhaus	<b>Tür</b> Halbrahmen 1- flügelig	100	60	61106	<b>163,00</b>	61206	<b>163,00</b>	13	08013	<b>132,00</b>		
		80		61108	<b>176,00</b>	61208	<b>176,00</b>	13				
		100		61110	<b>190,00</b>	61210	<b>190,00</b>	13				
		120		61112	<b>203,00</b>	61212	<b>203,00</b>	13				
		150		61115	<b>228,00</b>	61215	<b>228,00</b>	40	08040	<b>256,00</b>		
		180		61118	<b>247,00</b>	61218	<b>247,00</b>	40				
	<b>Sichtschutz (Höhe max. 180 cm):</b> Garbsen Fehmarn	<b>Tür</b> Halbrahmen 1- flügelig	125	60	62106	<b>185,00</b>	62206	<b>185,00</b>	13	08013	<b>132,00</b>	
			80		62108	<b>204,00</b>	62208	<b>204,00</b>	13			
			100		62110	<b>224,00</b>	62210	<b>224,00</b>	13			
			120		62112	<b>243,00</b>	62212	<b>243,00</b>	13			
<b>KDG grau</b> <b>Zäune (Höhe 80 - 120 cm):</b> Altmark 3x5 Nordik 3x8 Friesen 2x10		150		62115	<b>269,00</b>	62215	<b>269,00</b>	40	08040	<b>256,00</b>		
		180		62118	<b>297,00</b>	62218	<b>297,00</b>	40				
		<b>Sichtschutz: (Höhe max. 180 cm):</b> Garbsen	<b>Tor</b> Halbrahmen 2- flügelig	300	60	63106	<b>364,00</b>	63206	<b>364,00</b>	50	08050	<b>312,00</b>
				80		63108	<b>399,00</b>	63208	<b>399,00</b>	50		
				100		63110	<b>433,00</b>	63210	<b>433,00</b>	50		
				120		63112	<b>468,00</b>	63212	<b>468,00</b>	50		
150		63115	<b>518,00</b>	63215	<b>518,00</b>	50						
180		63118	<b>568,00</b>	63218	<b>568,00</b>	50						
<b>Belattung grundsätzlich von vorne vernagelt.</b>	<b>Tor</b> Halbrahmen 2- flügelig	350	60	64106	<b>437,00</b>	64206	<b>437,00</b>	50	08050	<b>312,00</b>		
		80		64108	<b>475,00</b>	64208	<b>475,00</b>	50				
		100		64110	<b>512,00</b>	64210	<b>512,00</b>	50				
		120		64112	<b>549,00</b>	64212	<b>549,00</b>	50				
		150		64115	<b>603,00</b>	64215	<b>603,00</b>	50				
	<b>Tor</b> Halbrahmen 2- flügelig	400	60	65106	<b>506,00</b>	65206	<b>506,00</b>	50	08050	<b>312,00</b>		
		80		65108	<b>544,00</b>	65208	<b>544,00</b>	50				
		100		65110	<b>584,00</b>	65210	<b>584,00</b>	50				
		120		65112	<b>624,00</b>	65212	<b>624,00</b>	50				
		150		65115	<b>682,00</b>	65215	<b>682,00</b>	50				

**Wichtig!**  
Bei jeder Bestellung die gewünschte DIN-Richtung angeben!

- **Belattung:** Gewünschten Zauntyp bei Bestellung angeben. Die technisch möglichen Belattungsarten sind oben aufgeführt. Halbrahmen Türen und Tore können nur senkrecht und von einer Seite belattet werden. Rahmen ohne Belattung: - 15 %
- Nur die Halbrahmen Türen ab 150 cm Höhe werden serienmäßig mit Schlosskastenfräsung und Bohrungen für Drücker und Schlüssel ausgeführt. Bei allen niedrigeren Türen und bei sämtlichen Toren ist dies auf Wunsch gegen Aufpreis möglich. Art.-Nr. 89005 € **29,95**.

- Bedenken Sie, dass ein Schloss mit Türdrücker bei Tür- und Torrahmen unter 150 cm immer relativ niedrig sitzt. Bequemer zu bedienen ist ein Klinkhaken oder Überwurf.
- Türen und Tore liefern wir **ohne Beschlag**. Beschlagsätze und Zubehörartikel finden Sie auf den Seiten 52-59. **Die Verwendung der Originalbeschläge ist Voraussetzung für die Gewährleistung.**

# Halbrahmen Douglasie

W. Bockfeld & Sohn  
Holzhandel - Zimmererei - Sägewerk  
HOLZ FÜR HAUS UND GARTEN  
**Holz** und mehr...  
Tel.: 05381/33-14 www.bockfeld.de



## Halbrahmen Türen und Tore aus Douglasie

Rahmen: allseitig gehobelt, 40 x 100 mm, Leimholz.  
Überblattet und verschraubt.



### Empfohlene Beschläge

### Mögliche Belattung aus Douglasie

#### Zäune:

Altmark 3 x 5  
Immenhof 3 x 5  
Nordik 3 x 8  
Friesen 2 x 10

Nur lasiert:

Fehmarn  
(Belattung und  
Rahmen Fichte)

### Belattung grundsätzlich von vorne vernagelt.

#### Nur bei Douglasie:

In den Ausführungen natur und Lasur ist die Belattung von vorne vernagelt. Rückseitige Verschraubung nur bei Belattung > 20 mm Stärke. Zuschlag für eine rückseitige Verschraubung:  
Art.-Nr. 07225 Douglasien-Tür € **51,00**.  
Art.-Nr. 07230 Douglasien-Tor € **102,50**.

#### ohne Beschlag

**Tür**  
Halbrahmen  
1-flügelig

Breite  
cm

Höhe  
cm

Artikel  
Nr.

Preis €  
je Stück

Artikel  
Nr.

Preis €  
je Stück

Nr.

Artikel  
Nr.

Preis €  
je Stück

**Tür**  
Halbrahmen  
1-flügelig

**Tor**  
Halbrahmen  
2-flügelig

**Tor**  
Halbrahmen  
2-flügelig

**Tor**  
Halbrahmen  
2-flügelig

100

60

61106D

**219,00**

61106D.\*

**296,00**

13

08013

**132,00**

80

61108D

**235,00**

61108D.\*

**313,00**

13

100

61110D

**259,00**

61110D.\*

**342,00**

13

120

61112D

**271,00**

61112D.\*

**368,00**

13

150

61115D

**304,00**

61115D.\*

**410,00**

40

08040

**256,00**

125

60

62106D

**248,00**

62106D.\*

**329,00**

13

08013

**132,00**

80

62108D

**274,00**

62108D.\*

**359,00**

13

100

62110D

**300,00**

62110D.\*

**405,00**

13

120

62112D

**325,00**

62112D.\*

**432,00**

13

150

62115D

**360,00**

62115D.\*

**465,00**

40

08040

**256,00**

300

60

63106D

**486,00**

63106D.\*

**685,00**

50

08050

**312,00**

80

63108D

**532,00**

63108D.\*

**735,00**

50

100

63110D

**577,00**

63110D.\*

**785,00**

50

120

63112D

**622,00**

63112D.\*

**856,00**

50

150

63115D

**686,00**

63115D.\*

**935,00**

50

08050

**312,00**

350

60

64106D

**586,00**

64106D.\*

**795,00**

50

08050

**312,00**

80

64108D

**634,00**

64108D.\*

**846,00**

50

100

64110D

**683,00**

64110D.\*

**899,00**

50

120

64112D

**731,00**

64112D.\*

**959,00**

50

150

64115D

**801,00**

64115D.\*

**1035,00**

50

08050

**312,00**

400

60

65106D

**679,00**

65106D.\*

**900,00**

50

08050

**312,00**

80

65108D

**728,00**

65108D.\*

**954,00**

50

100

65110D

**779,00**

65110D.\*

**1010,00**

50

120

65112D

**831,00**

65112D.\*

**1094,00**

50

150

65115D

**906,00**

65115D.\*

**1179,00**

50

08050

**312,00**

**Sonderanfertigungen  
sind bei uns  
tägliche Praxis,  
siehe Seite 139.**

- Die Torbänder (Scharniere) sind verstellbar. Durch das Quellen des Holzes im Winter und das Schrumpfen im Sommer kann es notwendig sein, die Bänder nachzuregulieren. Das gehört zum normalen Wartungsaufwand.
- Bei **schweren Torflügeln** oder ohne anschließenden Zaun sollten **Stahlpfosten** oder **Spezial-Torpfostenanker** eingesetzt werden (siehe Bodenverankerungen Seite 60).
- Holz-Türen und -Tore sind grundsätzlich **nicht für elektrische Antriebe geeignet**.



### Seitenbezeichnung / DIN-Richtung

DIN Links: Beschläge von innen gesehen links angeschlagen.

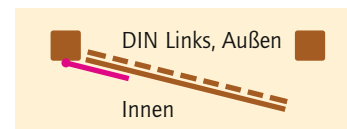

### Empfohlene Pfostenstärke

11 x 11 cm

# Nordik / Friesen – Halbrahmen Türen,

W. Bockfeld & Sohn  
 Holzhandel - Zimmerei - Sägewerk  
**Holz** und mehr...  
 tel.: 05381/ 33-14 www.bockfeld.de

Nordik aus Douglasie



Bedenken Sie, dass ein Schloss mit Türdrücker bei diesen Tür- und Torrahmen immer relativ niedrig sitzt. Bequemer zu bedienen ist ein Klinkhakenverschluss oder Überwurf.

## Nordik oder Friesen kesseldruckimprägniert, natur

		KD+ braun/KDG grau			Douglasie natur		Empfohlener Beschlag	
Breite cm	Höhe cm	Artikel Nr. KD+	Artikel Nr. KDG	Preis € je Stück	Artikel Nr.	Preis € je Stück	Nr.	
100	80/ 90	61309	61309	<b>270,00</b>	61309D	<b>302,00</b>	13	
		61311	61311	<b>283,00</b>	61311D	<b>318,00</b>	13	
	125	80/ 90	62309	62309	<b>285,00</b>	62309D	<b>321,00</b>	13
		100/110	62311	62311	<b>298,00</b>	62311D	<b>337,00</b>	13
300	80/ 90	63309	63309	<b>586,00</b>	63309D	<b>665,00</b>	50	
		63311	63311	<b>615,00</b>	63311D	<b>700,00</b>	50	
	350	80/ 90	64309	64309	<b>616,00</b>	64309D	<b>702,00</b>	50
		100/110	64311	64311	<b>647,00</b>	64311D	<b>741,00</b>	50
	400	80/ 90	65309	65309	<b>648,00</b>	65309D	<b>743,00</b>	50
		100/110	65311	65311	<b>683,00</b>	65311D	<b>785,00</b>	50

**KD+**  
**KDG**  
**Douglasie**

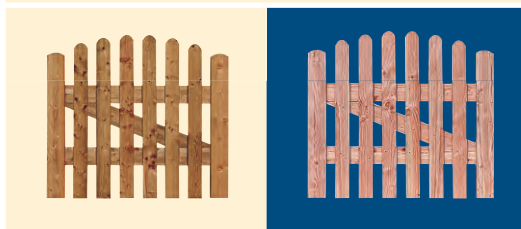

**Tür mit Oberbogen**  
 Türrahmen aus Leimholz, V2A, von vorne vernagelt



**Tor geschwungen**  
 Torrahmen aus Leimholz

Empfohlene Pfostenstärke 11 x 11 cm, siehe Seite 2  
**Achtung:** Bei Ausführung mit einer Schlossausfräsung können bei Tür und Tor die Querriegelabstände unterschiedlich sein. Tore sind nicht für elektrische Antriebe geeignet.

**Sonderanfertigungen sind bei uns tägliche Praxis, siehe Seite 139.**

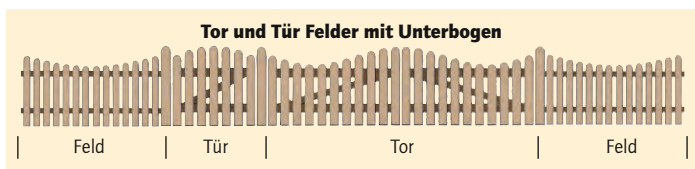

Belattung 2 x 10 cm Friesen oder 3 x 8 cm Nordik muss bei der Bestellung angegeben werden.



Nordik Toranlage in Lasur-Farbton Cremeweiß. Stabiler Rahmen aus 4 x 10 cm Leimholz mit Diagonalstreben. Lasuren bieten wir in neun attraktiven Farbtönen an.

**Nordik oder Friesen farbbehandelt**

Bei den Feldern in der Ausführung Lasur ist die Belattung von vorne vernagelt.

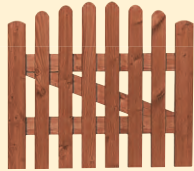
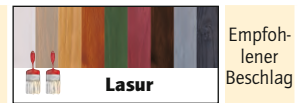

**Tür mit Oberbogen**

Türrahmen aus Leimholz, V2A

Breite cm	Höhe cm	Artikel Nr.	Preis € je Stück	Nr.
100	80/ 90	61309D.*	<b>387,00</b>	13
	100/110	61311D.*	<b>420,00</b>	13
125	80/ 90	62309D.*	<b>425,00</b>	13
	100/110	62311D.*	<b>445,00</b>	13



**Tor geschwungen**

Torrahmen aus Leimholz, V2A

300	80/ 90	63309D.*	<b>879,00</b>	50
	100/110	63311D.*	<b>925,00</b>	50
350	80/ 90	64309D.*	<b>926,00</b>	50
	100/110	64311D.*	<b>969,00</b>	50
400	80/ 90	65309D.*	<b>999,00</b>	50
	100/110	65311D.*	<b>1045,00</b>	50

Empfohlene Pfostenstärke 11 x 11 cm, siehe Seite 2

**Achtung:** Bei Ausführung mit einer Schlossausfräsung können bei Tür und Tor die Querriegelabstände unterschiedlich sein. Tore sind nicht für elektrische Antriebe geeignet.

Aufpreis für Schlossbohrung (für Beschlag Nr. 30 oder Nr. 40 von Seite 52/53)

Art.-Nr. 89005 € **29,95**

Die Belattung ist standardmäßig von vorne, sichtbar vernagelt. Zuschlag für eine rückseitige Verschraubung für Douglasie-Tür Art.-Nr. 07225 € **51,00** und Douglasie-Tor Art.-Nr. 07230 € **102,50**.

# Vollrahmen KD+ / KDG

W. Bockfeld & Sohn  
Holzhandel - Zimmerei - Sägewerk  
**Holz** und mehr...  
tel.: 05381/ 33-14 www.bockfeld.de

KD+

## Vollrahmen Türen und Tore kesseldruckimprägniert KD+ und KDG

KDG

Mögliche Belattung KD+ braun, Zäune:	ohne Beschlag	Breite cm	Höhe cm	Leimholz Rahmen KD+ braun		Leimholz Rahmen KDG grau		Empfohlene Beschläge				
				Artikel Nr.	Preis € je Stück	Artikel Nr.	Preis € je Stück	Nr.	Artikel Nr.	Preis € je Stück		
Altmark 3x5 Nordik 3x8 Friesen 2x10 Jägerzaun Senkrechtaun Kg Senkrechtaun Ru (Höhe 60 - 120 cm) Landhaus Bohlenzaun <b>Sichtschutz:</b> Garbsen Nordheide Nienwohlde Göhrde/Wendland Usedom/Stralsund Puttgarden/Fehmarn <b>Zuschläge wegen aufwendiger                      Verschraubung von hinten:</b> Borkum (Zuschlag 30%) Rhombus (Zuschlag 30%)	<b>Tür</b> Vollrahmen 1-flügelig	100	60	71106	<b>212,00</b>	71206	<b>212,00</b>	13	08013	<b>132,00</b>		
			80	71108	<b>233,00</b>	71208	<b>233,00</b>	13				
			100	71110	<b>258,00</b>	71210	<b>258,00</b>	45	08045	<b>299,00</b>		
			120	71112	<b>282,00</b>	71212	<b>282,00</b>	45				
			150	71115	<b>302,00</b>	71215	<b>302,00</b>	45				
		200	71118	<b>323,00</b>	71218	<b>323,00</b>	45					
			71120	<b>351,00</b>	71220	<b>351,00</b>	45					
			<b>Tür</b> Vollrahmen 1-flügelig	125	60	72106	<b>237,00</b>	72206	<b>237,00</b>	13	08013	<b>132,00</b>
					80	72108	<b>254,00</b>	72208	<b>254,00</b>	13		
					100	72110	<b>279,00</b>	72210	<b>279,00</b>	45	08045	<b>299,00</b>
120	72112	<b>303,00</b>			72212	<b>303,00</b>	45					
150	72115	<b>337,00</b>			72215	<b>337,00</b>	45					
180	72118	<b>369,00</b>		72218	<b>369,00</b>	45						
	72120	<b>391,00</b>		72220	<b>391,00</b>	45						
	<b>Tor</b> Vollrahmen 2-flügelig	300		60	73106	<b>505,00</b>	73206	<b>505,00</b>	71	08071	<b>365,00</b>	
				80	73108	<b>548,00</b>	73208	<b>548,00</b>	71			
				100	73110	<b>574,00</b>	73210	<b>574,00</b>	71			
120			73112	<b>614,00</b>	73212	<b>614,00</b>	71					
150			73115	<b>685,00</b>	73215	<b>685,00</b>	71					
180		73118	<b>744,00</b>	73218	<b>744,00</b>	71						
		73120	<b>791,00</b>	73220	<b>791,00</b>	71						
		<b>Tor</b> Vollrahmen 2-flügelig	350	60	74106	<b>564,00</b>	74206	<b>564,00</b>	71	08071	<b>365,00</b>	
				80	74108	<b>610,00</b>	74208	<b>610,00</b>	71			
				100	74110	<b>660,00</b>	74210	<b>660,00</b>	71			
120	74112			<b>708,00</b>	74212	<b>708,00</b>	71					
150	74115			<b>779,00</b>	74215	<b>779,00</b>	71					
180	74118		<b>849,00</b>	74218	<b>849,00</b>	71						
	Über 350 cm Breite nicht in Borkum erhältlich		400	60	75106	<b>640,00</b>	75206	<b>640,00</b>	71	08071	<b>365,00</b>	
				80	75108	<b>689,00</b>	75208	<b>689,00</b>	71			
				100	75110	<b>746,00</b>	75210	<b>746,00</b>	71			
				120	75112	<b>795,00</b>	75212	<b>795,00</b>	71			
150		75115		<b>863,00</b>	75215	<b>863,00</b>	71					
180		75118	<b>937,00</b>	75218	<b>937,00</b>	71						

**Wichtig!**  
Bei jeder Bestellung  
die gewünschte  
DIN-Richtung angeben!



Wenn die Belattung auf dem Rahmen sitzt, lässt sich die Klinke oft nicht mit allen Fingern umfassen. Die Türen sind aber so leichtgängig, dass ein Druck mit den Fingerspitzen genügt.

- **Vollrahmen bestehen immer aus Leimholz.** Hochwertiges Fichten-, bzw. Douglasien-Leimholz 4 x 14 cm (Diagonalstrebe 4 x 10 cm) bietet **weitgehende** Maßhaltigkeit, auch unter ungünstigen Witterungsbedingungen.
- Die Vollrahmen Türen und Tore stellen wir generell mit einer diagonalen Strebe aus (Ausnahme: Jägerzaun)
- **Belattung:** Zauntyp bei Bestellung angeben. Die technisch möglichen Belattungsarten sind oben aufgeführt. Vollrahmen Türen und Tore können auch waagrecht und beidseitig belattet werden. Rahmen ohne Belattung: - 15 %.

- Nur die Vollrahmentüren ab 100 cm Höhe werden serienmäßig mit Schlosskastenfräsung und Bohrungen für Drücker und Schlüssel ausgeführt. Bei allen niedrigeren Türen und bei sämtlichen Toren ist dies auf Wunsch gegen Aufpreis möglich. Art.-Nr. 89005 € **29,95**.
- Türen und Tore liefern wir **ohne Beschlag**. Beschlagsätze und Zubehörartikel finden Sie auf den Seiten 52-59. **Die Verwendung der Originalbeschläge ist Voraussetzung für die Gewährleistung.**

# Vollrahmen Douglasie

W. Bockfeld & Sohn  
 Holzhandel - Zimmererei - Sägewerk  
 HOLZ FÜR HAUS UND GARTEN  
**Holz** und mehr...  
 tel.: 05381/33-14 www.bockfeld.de



## Vollrahmen Türen und Tore aus Douglasie

Rahmen: allseitig gehobelt, 40 x 140 mm, **Leimholz** Längskanten gerundet und verleimt, Belattung: jeweils zur Zaunausführung passend.



### Empfohlene Beschläge

### Mögliche Belattung Douglasie, Zäune:

- Altmark 3 x 5
- Immenhof 3 x 5
- Nordik 3 x 8
- Friesen 2 x 10
- Bohlenzaun
- Sichtschutz:**
- Nordheide
- Nienwohld
- Göhrde
- Wendland

### Zuschläge wegen aufwendiger Verschraubung von hinten:

- Borkum (Zuschlag 30%)
- Baltrum (Zuschlag 30%)
- Baltrum Brisa (Zuschlag 50%)
- Norderney (Zuschlag 30%)
- Rhombus (Zuschlag 30%)

Nur lasiert:  
 Fehmarn, Usedom,  
 Stralsund, Puttgarden  
 (Belattung und Rahmen Fichte)

Über 350 cm Breite  
 nicht in Borkum, Baltrum  
 und Norderney erhältlich

### Nur bei Douglasie:

In den Ausführungen natur und Lasur ist die Belattung von vorne vernagelt. Rückseitige Verschraubung nur bei Belattung > 20 mm Stärke. Zuschlag für eine rückseitige Verschraubung:  
 Art.-Nr. 07225 Douglasien-Tür € **51,00**.  
 Art.-Nr. 07230 Douglasien-Tor € **102,50**.

ohne Beschlag	Breite cm	Höhe cm	Artikel Nr.	Preis € je Stück	Artikel Nr.	Preis € je Stück	Nr.	Artikel Nr.	Preis € je Stück	
<b>Tür</b> Vollrahmen 1- flügelig	100	60	71106D	<b>292,00</b>	71106D.*	<b>376,00</b>	13	08013	<b>132,00</b>	
		80	71108D	<b>323,00</b>	71108D.*	<b>410,00</b>	13			
	100	120	71110D	<b>357,00</b>	71110D.*	<b>447,00</b>	45	08045	<b>299,00</b>	
		120	71112D	<b>393,00</b>	71112D.*	<b>502,00</b>	45			
	150	150	71115D	<b>418,00</b>	71115D.*	<b>530,00</b>	45			
		180	71118D	<b>456,00</b>	71118D.*	<b>572,00</b>	45			
	200	180	71120D	<b>501,00</b>	71120D.*	<b>648,00</b>	45			
		200	72106D	<b>324,00</b>	72106D.*	<b>411,00</b>	13	08013	<b>132,00</b>	
	<b>Tür</b> Vollrahmen 1- flügelig	125	60	72108D	<b>354,00</b>	72108D.*	<b>444,00</b>	13		
			80	72110D	<b>386,00</b>	72110D.*	<b>495,00</b>	45	08045	<b>299,00</b>
100		120	72112D	<b>418,00</b>	72112D.*	<b>530,00</b>	45			
		120	72115D	<b>461,00</b>	72115D.*	<b>577,00</b>	45			
150		150	72118D	<b>510,00</b>	72118D.*	<b>657,00</b>	45			
		180	72120D	<b>554,00</b>	72120D.*	<b>706,00</b>	45			
<b>Tor</b> Vollrahmen 2- flügelig		300	60	73106D	<b>710,00</b>	73106D.*	<b>930,00</b>	71	08071	<b>365,00</b>
			80	73108D	<b>769,00</b>	73108D.*	<b>995,00</b>	71		
		100	100	73110D	<b>834,00</b>	73110D.*	<b>1066,00</b>	71		
			120	73112D	<b>899,00</b>	73112D.*	<b>1138,00</b>	71		
	150	150	73115D	<b>1010,00</b>	73115D.*	<b>1265,00</b>	71			
		180	73118D	<b>1108,00</b>	73118D.*	<b>1372,00</b>	71			
	200	180	73120D	<b>1179,00</b>	73120D.*	<b>1477,00</b>	71			
		200	74106D	<b>783,00</b>	74106D.*	<b>1010,00</b>	71	08071	<b>365,00</b>	
<b>Tor</b> Vollrahmen 2- flügelig	350	60	74108D	<b>843,00</b>	74108D.*	<b>1076,00</b>	71			
		80	74110D	<b>913,00</b>	74110D.*	<b>1153,00</b>	71			
	100	120	74112D	<b>994,00</b>	74112D.*	<b>1247,00</b>	71			
		120	74115D	<b>1093,00</b>	74115D.*	<b>1356,00</b>	71			
	150	150	74118D	<b>1198,00</b>	74118D.*	<b>1497,00</b>	71			
		180	75106D	<b>847,00</b>	75106D.*	<b>1080,00</b>	71	08071	<b>365,00</b>	
	<b>Tor</b> Vollrahmen 2- flügelig	400	60	75108D	<b>919,00</b>	75108D.*	<b>1160,00</b>	71		
			80	75110D	<b>985,00</b>	75110D.*	<b>1237,00</b>	71		
100		100	75112D	<b>1064,00</b>	75112D.*	<b>1324,00</b>	71			
		120	75115D	<b>1182,00</b>	75115D.*	<b>1480,00</b>	71			
150		150	75118D	<b>1296,00</b>	75118D.*	<b>1605,00</b>	71			
		180								

**Sonderanfertigungen sind bei uns tägliche Praxis, siehe Seite 139.**

- Die Torbänder (Scharniere) sind verstellbar. Durch das Quellen des Holzes im Winter und das Schrumpfen im Sommer, kann es notwendig sein, die Bänder nachzuregulieren. Das gehört zum normalen Wartungsaufwand.
- Bei **schweren Torflügeln** oder ohne anschließenden Zaun sollten **Stahlpfosten** oder **Spezial-Torpfostenanker** eingesetzt werden (siehe Bodenverankerungen Seite 61).
- Holz-Türen und -Tore sind grundsätzlich **nicht für elektrische Antriebe geeignet**.

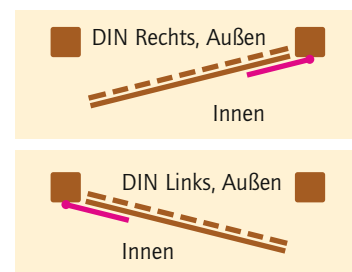

**Seitenbezeichnung / DIN-Richtung**  
 DIN Links: Beschläge von innen gesehen links angeschlagen.

**Empfohlene Pfostenstärke**  
 11 x 11 cm

Undeloh Tür aus Douglasie, Lasur-Farbtön Kiefer  
Lattenbreite 8 cm



## Undeloh kesseldruckimprägniert, natur

mit Schlossbohrung. Bei Bestellung DIN-Richtung und gewünschten Beschlag angeben!  
Stabiler, verwindungssteifer Rahmen aus Leimholz 40 mm stark, Abdeckleiste 3 x 8 cm.

KD+

Douglasie



	Breite cm	Höhe cm	Artikel Nr.	Preis € je Stück	Artikel Nr.	Preis € je Stück	Empfohlener Beschlag
<b>Undeloh Tür</b> Rahmen: waagrecht 4 x 10 cm, senkrecht 4 x 14 cm, Füllung 2 x 8 cm	100	79	15108T	<b>212,00</b>	15108TD	<b>269,00</b>	45*
	100	99	15110T	<b>225,00</b>	15110TD	<b>279,00</b>	45*
<b>Undeloh Tor</b> Rahmen: waagrecht 4 x 10 cm, senkrecht 4 x 14 cm, Füllung 2 x 8 cm	300	79	15128T	<b>549,00</b>	15128TD	<b>629,00</b>	60*
	300	99	15129T	<b>589,00</b>	15129TD	<b>649,00</b>	60*

Empfohlene Pfostenstärke 11 x 11 cm, siehe Seite 2

## Undeloh farbbehandelt

mit Schlossbohrung. Bei Bestellung DIN-Richtung und gewünschten Beschlag angeben!  
Stabiler, verwindungssteifer Rahmen aus Leimholz 40 mm stark, Abdeckleiste 3 x 8 cm.

Douglasie

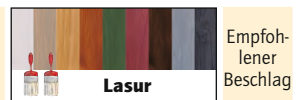

	Breite cm	Höhe cm	Artikel Nr.	Preis € je Stück	Empfohlener Beschlag
<b>Undeloh Tür</b> Rahmen: waagrecht 4 x 10 cm, senkrecht 4 x 14 cm, Füllung 2 x 8 cm	100	79	15108T.*	<b>329,00</b>	45*
	100	99	15110T.*	<b>329,00</b>	45*
<b>Undeloh Tor</b> Rahmen: waagrecht 4 x 10 cm, senkrecht 4 x 14 cm, Füllung 2 x 8 cm	300	79	15128T.*	<b>759,00</b>	60*
	300	99	15129T.*	<b>798,00</b>	60*

Empfohlene Pfostenstärke 11 x 11 cm, siehe Seite 2

Torbreite über 300 cm nur in Ausführung Handeloh





Handeloh Tür aus Douglasie, unbehandelt



Die Türen Handeloh können mit Ihrem persönlichen Schriftzug versehen werden. Mit CNC-Fräsung auf dem oberen, waagerechten Türholm. Maximal sind 15 Buchstaben möglich.

### Handeloh kesseldruckimprägniert, natur

mit Schlossbohrung. Bei Bestellung DIN-Richtung und gewünschten Beschlag angeben!  
 Stabiler, verwindungssteifer Rahmen aus Leimholz 50 mm stark, Abdeckleiste 4 x 10 cm.

KD+

Douglasie



	Breite cm	Höhe cm
<b>Handeloh Tür</b>	100	80
Rahmen 5 x 14 cm,	125	80
Füllung 3 x 8 cm	100	100
<b>Aufpreis Schriftzug</b>	100	100
Rahmen 5 x 14 cm	125	100

Fichte KD+		Douglasie natur		Empfohlener Beschlag
Artikel Nr.	Preis € je Stück	Artikel Nr.	Preis € je Stück	
15109T	<b>249,00</b>	15109TD	<b>329,00</b>	45*
15113T	<b>275,00</b>	15113TD	<b>359,00</b>	45*
15111T	<b>269,00</b>	15111TD	<b>356,00</b>	45*
15121T	<b>289,00</b>	15121TD	<b>379,00</b>	45*
07275	<b>99,00</b>	07275	<b>99,00</b>	
15130T	<b>616,00</b>	15130TD	<b>785,00</b>	60*
15135T	<b>649,00</b>	15135TD	<b>845,00</b>	60*
15140T	<b>695,00</b>	15140TD	<b>899,00</b>	60*
15131T	<b>645,00</b>	15131TD	<b>835,00</b>	60*
15136T	<b>685,00</b>	15136TD	<b>895,00</b>	60*
15141T	<b>725,00</b>	15141TD	<b>955,00</b>	60*



	Breite cm	Höhe cm
<b>Handeloh Tor</b>	300	80
Rahmen 5 x 14 cm,	350	80
Füllung 3 x 8 cm	400	80
	300	100
	350	100
	400	100

Empfohlene Pfostenstärke 11 x 11 cm, siehe Seite 2

### Handeloh farbbehandelt

mit Schlossbohrung. Bei Bestellung DIN-Richtung und gewünschten Beschlag angeben!  
 Stabiler, verwindungssteifer Rahmen aus Leimholz 50 mm stark, Abdeckleiste 4 x 10 cm.

Douglasie



	Breite cm	Höhe cm
<b>Handeloh Tür</b>	100	80
Rahmen 5 x 14 cm,	125	80
Füllung 3 x 8 cm	100	100
<b>Aufpreis Schriftzug</b>	100	100
Rahmen 5 x 14 cm	125	100

Lasur		Empfohlener Beschlag
Artikel Nr.	Preis € je Stück	
15109T.*	<b>439,00</b>	45*
15113T.*	<b>465,00</b>	45*
15111T.*	<b>459,00</b>	45*
15121T.*	<b>485,00</b>	45*
07275	<b>99,00</b>	

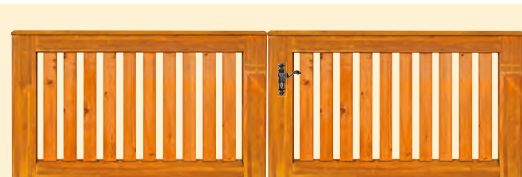

	Breite cm	Höhe cm
<b>Handeloh Tor</b>	300	80
Rahmen 5 x 14 cm,	350	80
Füllung 3 x 8 cm	400	80
	300	100
	350	100
	400	100

Empfohlene Pfostenstärke 11 x 11 cm, siehe Seite 2

**Passende Beschläge**  
ab Seite 53

**Sonderanfertigungen**  
sind bei uns  
tägliche Praxis,  
siehe Seite 139.

Verwenden Sie die SCHEERER Originalbeschläge. Bei Fremdprodukten können wir keine Garantie für die Funktionssicherheit der Toranlage geben. Tore sind nicht für elektrische Antriebe geeignet. \*Oder Exklusiv-Beschläge Nr. 40 S und 48 S auf Seite 58.

#### Hinweis

Handeloh Türen und Tore werden standardmäßig mit einer Abdeckleiste 4 x 10 cm gebaut. Auf Wunsch kann alternativ, passend zu den Zaunfeldern Undeloh, auch eine Abdeckleiste 3 x 8 cm eingebaut werden.

Bei schweren Torflügeln oder ohne anschließenden Zaun sollten Stahlpfosten oder Spezial-Torpfostenanker eingesetzt werden (Passende Beschläge ab Seite 52).

Hinweise zur Farbbehandlung → Seite 138 ff.

# Classic Türen und Tore

W. Bockfeld & Sohn  
Holzhandel - Zimmerei - Sägewerk  
**Holz** und mehr...  
tel.: 05381/ 33-14 www.bockfeld.de

Classic-Toranlage, Lasur-Farbtou Kiefer

Passende  
Beschlüge  
auf Seite 58

## Classic – perfekte Harmonie

Formschöne und hochwertige Toranlagen zeichnen unsere Classic-Linie aus. Zeitloses Design, bestes Material und die besondere SCHEERER-Konstruktion stehen für bleibende Qualität. Sie lassen sich sehr gut mit den Zaunserien Nordik, Undeloh und Handeloh kombinieren. Die Latten sind 8 cm breit und 3 cm stark. Mit unseren Spezial-Torpfostenankern oder Stahlpfosten können die Toranlagen auch frei stehen, ohne Zaunanschluss.

Classic				Fichte KD+		Douglasie natur		Lasur		Empfohlener Beschlag		
mit Schlossbohrung. Stabiler, verwindungssteifer Rahmen aus Leimholz alle Längskanten gerundet. Oberfläche geschliffen!				Artikel Nr.	Preis € je Stück	Artikel Nr.	Preis € je Stück	Artikel Nr.	Preis € je Stück			
<b>KD+</b>	Bei Bestellung DIN-Richtung und gewünschten Beschlag angeben!			Breite cm	Höhe cm					Nr.		
<b>Douglasie</b>	<b>Classic Tür</b> Rahmen 50 mm stark											
				100	80/ 92	81108C	<b>475,00</b>	81108CD	<b>512,00</b>	81108C.*	<b>619,00</b>	41 L/R
				125	80/ 92	82108C	<b>515,00</b>	82108CD	<b>585,00</b>	82108C.*	<b>715,00</b>	41 L/R
				100	100/112	81110C	<b>495,00</b>	81110CD	<b>549,00</b>	81110C.*	<b>659,00</b>	41 L/R
				125	100/112	82110C	<b>549,00</b>	82110CD	<b>605,00</b>	82110C.*	<b>739,00</b>	41 L/R
	<b>Classic Tor</b> Rahmen 50 mm stark											
				300	80/103	83108C	<b>1055,00</b>	83108CD	<b>1145,00</b>	83108C.*	<b>1409,00</b>	49 T
				350	80/103	84108C	<b>1165,00</b>	84108CD	<b>1259,00</b>	84108C.*	<b>1539,00</b>	49 T
				400	80/103	85108C	<b>1239,00</b>	85108CD	<b>1379,00</b>	85108C.*	<b>1699,00</b>	49 T
				300	100/123	83110C	<b>1105,00</b>	83110CD	<b>1226,00</b>	83110C.*	<b>1499,00</b>	49 T
				350	100/123	84110C	<b>1210,00</b>	84110CD	<b>1329,00</b>	84110C.*	<b>1619,00</b>	49 T
				400	100/123	85110C	<b>1310,00</b>	85110CD	<b>1435,00</b>	85110C.*	<b>1759,00</b>	49 T

Empfohlene Pfostenstärke 11 x 11 cm, siehe Seite 2. Verwenden Sie die SCHEERER Originalbeschläge. Bei Fremdprodukten können wir keine Garantie für die Funktionssicherheit der Toranlage geben. Tore sind nicht für elektrische Antriebe geeignet.

**Hinweis**

Auch mit Füllung „Jägerzaun“ möglich. Bei schweren Torflügeln oder ohne anschließenden Zaun sollten Stahlpfosten oder Spezial-Torpfostenanker eingesetzt werden (siehe Beschläge Seite 61).

Hinweise zur Farbbehandlung  
→ Seite 138 ff.

Sonderanfertigungen  
sind bei uns  
tägliche Praxis,  
siehe Seite 139.



**Für E-Antrieb geeignet!**



Schloss mit Drücker



Verstellbares Torband



Auflaufbock und Bodenschieber



**Metallrahmen, Belattung in Bogenform (auf Anfrage) Außenansicht**

Sie wünschen sich ein Tor, das über Jahrzehnte exakt funktioniert, mit einer Stabilität, die nur der Werkstoff Stahl bieten kann? Sie möchten aber auf die sympathische und natürliche Holzoptik nicht verzichten? Dann sind unsere Metallrahmen Türen und Tore genau das Richtige für Sie. Komplette Tür- und Toranlagen mit Metallpfosten und den vollständigen Beschlägen. Montagefertig. Als Einzellösung oder kombiniert mit einem SCHEERER Holzzaun.

**Folgende Belattung ist möglich (nur gerade):**

**KD+:** Altmark, Nordik, Friesen, Landhaus, Senkrechtzaun, Jägerzaun  
**Douglasie natur oder Lasur:** Altmark, Immenhof, Nordik, Friesen

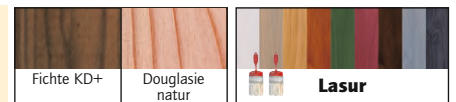

**KD+**

**Douglasie**

**Tür**

Tür einflügelig bestehend aus:  
Rahmen Rechteckrohr 60 x 40 mm, feuerverzinkt,  
Rohrrahmenschluss PZ, ohne Profilzylinder, Alu-Drückergarnitur,  
2 verstellbare Torbänder, 2 Vierkantstahlpfosten zum Einbetonieren 100 x 100 mm, mit angeschweißten Torbandlaschen, DIN Richtung nach Wunsch.

**Tor**

Tor zweiflügelig, bestehend aus:  
Rahmen Rechteckrohr 60 x 40 mm, feuerverzinkt,  
Rohrrahmenschluss PZ, ohne Profilzylinder, Alu-Drückergarnitur,  
Bodenschieber am Standflügel, Auflaufbock zum Einbetonieren, 4 verstellbare Torbänder, 2 Vierkantstahlpfosten zum Einbetonieren 100 x 100 mm, mit angeschweißten Torbandlaschen, DIN-Richtung nach Wunsch.



**Zubehör**  
Profilzylinder 30/60

Art.-Nr. 08245C

Breite cm	Höhe cm	Artikel Nr.	Preis € je Stück	Artikel Nr.	Preis € je Stück
100	80	71808M	<b>2105,00</b>	71808M.*	<b>2230,00</b>
100	100	71810M	<b>2125,00</b>	71810M.*	<b>2255,00</b>
100	120	71812M	<b>2150,00</b>	71812M.*	<b>2305,00</b>
125	80	72808M	<b>2130,00</b>	72808M.*	<b>2275,00</b>
125	100	72810M	<b>2150,00</b>	72810M.*	<b>2300,00</b>
125	120	72812M	<b>2170,00</b>	72812M.*	<b>2355,00</b>
300	80	73808M	<b>3150,00</b>	73808M.*	<b>3480,00</b>
300	100	73810M	<b>3195,00</b>	73810M.*	<b>3535,00</b>
300	120	73812M	<b>3240,00</b>	73812M.*	<b>3665,00</b>
350	80	74808M	<b>3235,00</b>	74808M.*	<b>3640,00</b>
350	100	74810M	<b>3285,00</b>	74810M.*	<b>3705,00</b>
350	120	74812M	<b>3325,00</b>	74812M.*	<b>3845,00</b>
400	80	75808M	<b>3310,00</b>	75808M.*	<b>3760,00</b>
400	100	75810M	<b>3365,00</b>	75810M.*	<b>3825,00</b>
400	120	75812M	<b>3415,00</b>	75812M.*	<b>3995,00</b>
		08245C	<b>50,50</b>		

**Sondermaße auf Anfrage.**

# Stabil und stilvoll: Komplettbeschläge

W. Bockfeld & Sohn  
Holzhandel - Zimmerei - Sägewerk  
**Holz** und mehr...  
tel.: 05381/ 33-14 www.bockfeld.de



Hebetorbeschlag



Langbänder



Exklusiv Beschläge, schwarz verzinkt



Carportbänder



Drückergarnitur, Aluminium eloxiert



Drückergarnitur, schwarz



Klinkeverschluss

Auf unsere hochwertigen Türen und Tore haben wir die Beschläge abgestimmt – von moderner Alu- bis zur Schmiedeeisen-Optik. Für die fachgerechte Montage bietet SCHEERER umfangreiches Zubehör, z.B. verstellbare Bänder zum Justieren, Pfostenanker, Klinkhaken und Drückergarnituren. Damit nichts rostet, sind die Oberflächen in der Regel feuerverzinkt.

**SCHEERER**  
ZUBEHÖR

## Tür Beschläge nur komplett lieferbar

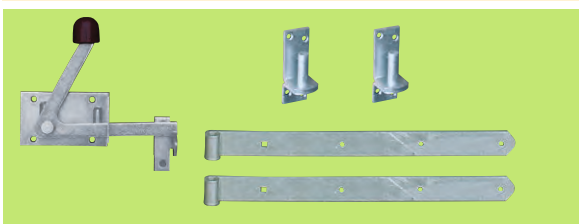

### Tür Beschlag Nr. 10 für Halb- und Vollrahmen Türen

komplett, mit Klinkhakenverschluss,  
2 Hespaken 13 mm, 2 Langbänder 500 mm

Lichter Pfostenabstand = Türbreite + 3 cm

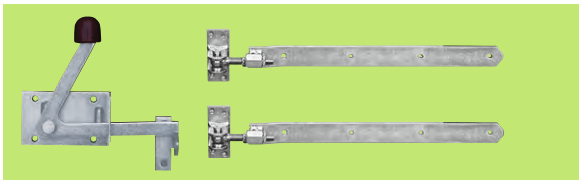

### Tür Beschlag Nr. 13 für Halb- und Vollrahmen Türen

komplett, mit Klinkhakenverschluss,  
2 Langbänder 500 mm verstellbar

Lichter Pfostenabstand = Türbreite + 3 cm

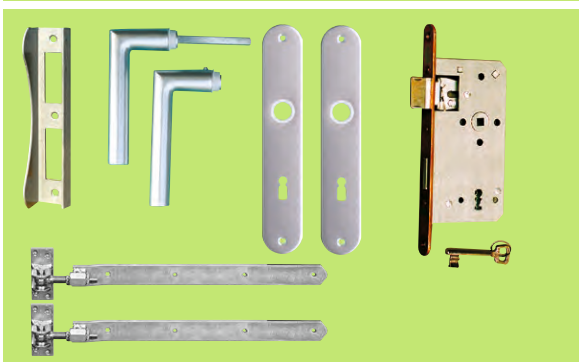

### Tür Beschlag Nr. 30 für Halb- und Vollrahmen Türen

komplett, mit Drückergarnitur,  
Einsteckschloss BB, Anschlagwinkel,  
2 Langbänder 500 mm verstellbar

Lichter Pfostenabstand  
= Türbreite + 4 cm

Artikel Nr.	Preis € je Stück
08010	69,00
08013	132,00
08030	236,00



SCAN ME

Unsere Montageanleitungen finden Sie auf unserer Website [scheerer.de/mediathek](http://scheerer.de/mediathek) oder scannen Sie den QR-Code.

## Tür Beschläge nur komplett lieferbar



### Tür Beschlag Nr. 40 für Halb- und Vollrahmen Türen

komplett, mit Drückergarnitur,  
Einsteckschloss PZ, Anschlagwinkel,  
2 Langbänder 500 mm verstellbar

Lichter Pfostenabstand = Türbreite + 4 cm

Artikel  
Nr.

Preis €  
je Stück

08040

256,00



### Tür Beschlag Nr. 40 C für Vollrahmen Türen

komplett, mit Drückergarnitur,  
Einsteckschloss PZ, Anschlagwinkel,  
2 Carportbänder verstellbar, gekröpft

Lichter Pfostenabstand = Türbreite + 4 cm

08040C

256,00



### Tür Beschlag Nr. 45 für Vollrahmen Türen sowie Undeloh und Handeloh Türen

komplett, mit Drückergarnitur,  
Einsteckschloss PZ, Anschlagwinkel,  
2 Winkelbänder 600 mm verstellbar, gekröpft

Lichter Pfostenabstand = Türbreite + 4 cm

08045

299,00



## Zusatzartikel für Beschläge mit Einsteckschloss

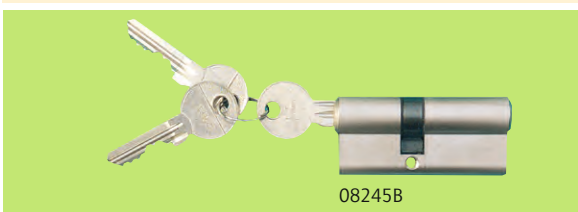

### Profilzylinder 30/30

für Rahmenstärke 40 mm

Artikel  
Nr.

Preis €  
je Stück

08245

32,00

### Profilzylinder 30/30

für Rahmenstärke 40 mm, gleichschließend

08245G

32,00

### Profilzylinder 30/40

für Rahmenstärke 50 mm

08245B

36,50

## Tor Beschläge nur komplett lieferbar



### Tor Beschlag Nr. 50 für Halbrahmen Tore

komplett, mit Überwurf, Bodenschieber, Auflaufbock, 4 Langbänder 700 mm verstellbar

Bauen Sie bei Toren unbedingt immer einen Auflaufbock ein, damit die Torflügel im geschlossenen Zustand sicher fixiert sind.

Lichter Pfostenabstand = Torbreite + 6 cm

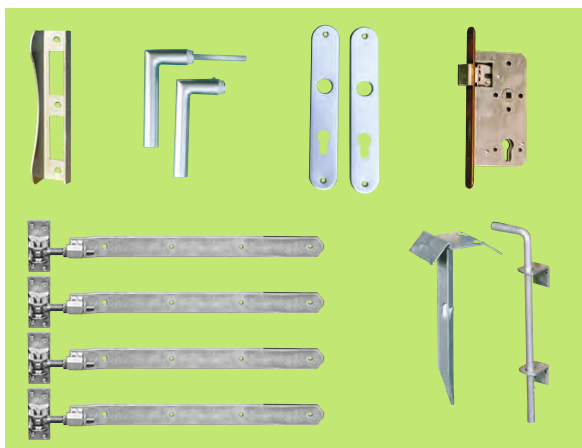

### Tor Beschlag Nr. 54 für Halbrahmen Tore

komplett, mit Einsteckschloss PZ, Drückergarnitur, Anschlagwinkel, Bodenschieber, Auflaufbock, 4 Langbänder 700 mm verstellbar

Lichter Pfostenabstand = Torbreite + 6 cm



### Tor Beschlag Nr. 60 für Vollrahmen Tore sowie Undeloh und Handeloh Tore

komplett, mit Einsteckschloss PZ, Drückergarnitur, Anschlagwinkel, Bodenschieber, Auflaufbock, 4 Winkelbänder 600 mm verstellbar, gekröpft

Lichter Pfostenabstand = Torbreite + 6 cm



Unsere Montageanleitungen finden Sie auf unserer Website [scheerer.de/mediathek](http://scheerer.de/mediathek) oder scannen Sie den QR-Code.

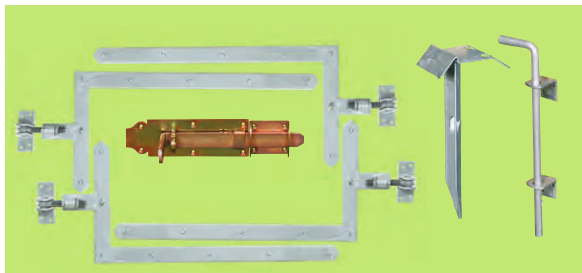

### Tor Beschlag Nr. 71 für Vollrahmen Tore

komplett, mit Rahmenschieber, Bodenschieber, Auflaufbock, 4 Winkelbänder 600 mm verstellbar, gekröpft

Lichter Pfostenabstand = Torbreite + 6 cm



### Winkelbänder separat für Vollrahmen Tore

2er-Satz, feuerverzinkt, gekröpft, Schenkellänge 600/300mm, verstellbar, für einen Tür-/Torflügel (1x oben + 1x unten), max. Flügelbreite 200 cm, max. Traglast 75 kg, inkl. Schrauben

Artikel Nr.	Preis € je Stück
-------------	------------------

08050	312,00
-------	--------

08054	442,00
-------	--------

08060	499,00
-------	--------

08071	365,00
-------	--------

08191K	265,00
--------	--------

## Sonderbeschläge

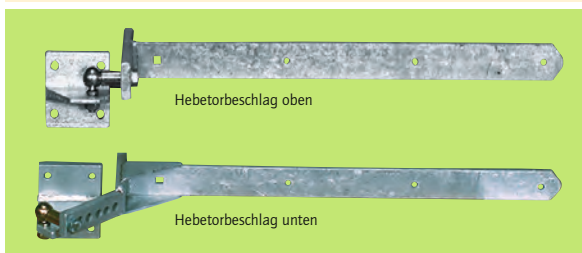

### Hebetorbeschlag

**komplett** (für einen Torflügel)

Der Hebetorbeschlag wird eingesetzt, wenn die Einfahrt ansteigend ist und der Tür- oder Torflügel angehoben werden muss. Gekröpft, daher müssen immer beide Torflügel einen Hebetorbeschlag haben.

Artikel Nr. Preis € je Stück

08385 290,50



**Die Höhe der Aushebung ist individuell in Stufen einstellbar.**

**Der Kraftbedarf zum Öffnen ist nicht allzu groß, der Flügel muss aber im geöffneten Zustand fixiert werden.**



Hebetorbeschlag

## Montage-Tipp

Wir empfehlen Ihnen den Einsatz unserer Komplettbeschläge, die passend zu unseren Türen und Toren zusammengestellt sind. Diese enthalten bereits die benötigten Schrauben für den Anbau der Beschlagteile. Die ebenfalls angebotenen Beschlag-Einzelteile (auf Seite 56/57) sind ohne Schrauben.

### Für schwere Tore und Türen:

Besonders für freistehende Pfosten empfehlen wir SCHEERER Stahlpfosten auf Seite 61. Für einen elektrischen Torantrieb empfehlen wir Ihnen die Tore mit Metallrahmen auf Seite 51.



### Anschlagrichtung

Früher wurden die Bänder (Scharniere) einer Tür mit Nägeln am Pfosten angeschlagen, daher bezeichnet man die Seite einer Tür, an der die Bänder sitzen, als Anschlagseite. Die Diagonalstrebe einer Tür oder eines Torflügels soll sich unten immer auf der Bänderseite abstützen. Dies ist bei der Montage zu beachten.

**Bei Verwendung von Pfostenankern müssen die Laschen der Anker immer seitlich stehen, sonst können Sie die Hespaken bzw. Bänder nicht am Pfosten montieren.**



### Schlosseinbau

1. Beachten Sie bitte den korrekten Einbau des **Anschlagwinkels**.
2. Das **Einsteckschloss** ist universell DIN Links und Rechts verwendbar. Zum Umstellen einfach die obere Falle herausziehen und drehen.
3. Das **Dornmaß** bezeichnet den Abstand vom Mittelpunkt des Türdrückers oder Schlüssellochs bis zur Außenkante. Die Einstecktiefe (Dornmaß plus Hinterdornmaß) ist beim Einbau in ein vorhandenes Türblatt maßgebend.

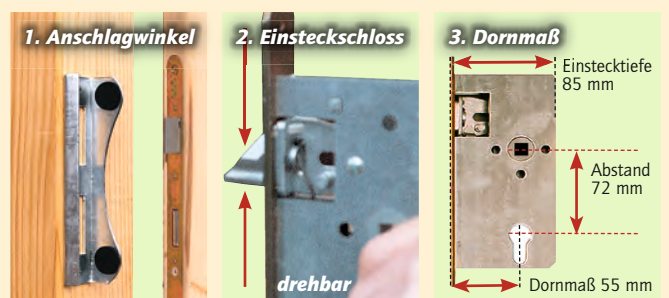

# Einzelbeschläge

W. Bockfeld & Sohn  
Holzhandel - Zimmerei - Sägewerk  
**Holz** und mehr...  
tel.: 05381/ 33-14 [www.bockfeld.de](http://www.bockfeld.de)

## Beschlagteile



- Klinkhakenverschluss
- Türschieber 140 mm
- Anschlagwinkel, feuerverzinkt
- Sicherheitsfalle
- Überwurf
- Rahmentorschieber
- Bodenschieber
- Auflaufbock
- Stützrolle
- Torfeststeller (zum Einbetonieren)
- Stützrolle Ø Laufrad 100 mm, gefedert

Artikel Nr.	Preis € je Stück
08209	16,95
08277	6,30
08334V	13,65
08310	7,20
08256	23,50
08278	45,00
08308	19,00
08350	46,50
08380	20,05
08381	33,00
08382	98,50



Einbau Anschlagwinkel

Werden Stützrollen zu stramm unter dem Torflügel montiert, kann sich dieser verziehen!  
Grundsätzlich müssen Bänder und der Pfosten das Hauptgewicht tragen.

## Für Beschläge mit Schloss



- Drückergarnitur**  
beidseitig Drücker  
(ohne Einsteckschloss, ohne Profilzylinder)
- Alu eloxiert, Buntbart**
  - Alu eloxiert, für PZ-Schloss**
- Einsteckschloss PZ**  
DIN Li/Re umstellbar
- Einsteckschloss BB**  
DIN Li/Re umstellbar

Artikel Nr.	Preis € je Stück
08246BB	47,00
08246PZ	47,00
08240	45,00
08230	45,00

## Pfostenkappe aus Aluminium

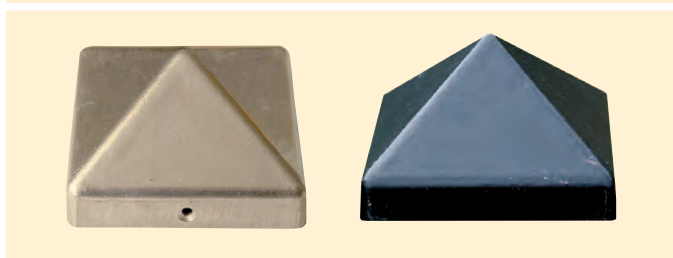

- Aluminium**
- Pfostenkappe 91 mm Alu
  - Pfostenkappe 111 mm Alu
- schwarz beschichtet**
- Pfostenkappe 91 mm Alu schwarz
  - Pfostenkappe 111 mm Alu schwarz

passend für Pfosten in cm	Artikel Nr.	Preis € je Stück
9 x 9	08362	12,55
11x11	08363	18,00
9 x 9	08368	16,60
11x11	08369	23,05



# Einzelbeschläge

## Heshaken und Bänder



Heshaken 13 mm  
 Heshaken 16 mm  
 Heshaken 13 mm verstellbar  
 Heshaken 16 mm verstellbar

Langband 500 mm  
 Langband 500 mm verstellbar  
 Langband 700 mm verstellbar  
 Langband 1.000 mm  
 Carportband gekröpft, verstellbar  
 Langband 600 mm gekröpft

für Ø 13 mm  
 inkl. Haken  
 inkl. Haken  
 für Ø 16 mm  
 für Ø 13 mm

Artikel Nr.	Preis € je Stück
08113	<b>5,95</b>
08116	<b>7,95</b>
08133	<b>24,50</b>
08136	<b>26,50</b>
08150	<b>13,50</b>
08151	<b>60,00</b>
08171	<b>65,00</b>
08110	<b>33,00</b>
08145	<b>64,50</b>
08181	<b>22,00</b>

## Montage-Tipp

### Langbänder gekröpft

für nach außen öffnende Halbrahmen Türen. Eine Sonderanwendung sind die stark gekröpften Bänder. Diese werden eingebaut, wenn Türen oder kleine Tore nach außen öffnen sollen. Das Band sitzt innen, der Heshaken außen. Kröpfung 80 mm.



## V2A-Winkel Edelstahl

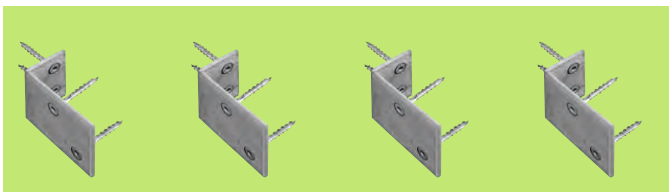

**Set V2A-Winkel Exklusiv**  
 60 x 30 x 40 mm  
 (4 Stück) mit Schrauben

Artikel Nr.	Preis € je Set
08716V	<b>22,75</b>

## Zubehör



**Set Schraublaschen (4 Stück)**

H-Feldeisen  
 Montagewinkel 65 x 65 x 40 mm

V2A

Artikel Nr.	Preis € je Set
08717	<b>4,25</b>
08717V	<b>11,95</b>
08711	<b>9,90</b>
08712	<b>2,55</b>

# Classic und Exklusiv Beschläge

## Edle Beschläge

zur Vervollständigung hochwertiger Zaunanlagen. Ausführung in schmiedeeiserner Optik (verzinkt und geschwärzt, Kanten gehämmert) Türschilder und Griffe besonders verziert, passend zu unseren Classic-, Handeloh/Undeloh- und Sichtschutz-Türen und Toren.

### Schwarz verzinkt

#### 41 L



#### Beschlag Nr. 41 L

komplett, passend für Classic- und Exklusiv-Tür, DIN links wie Beschlag 40 S, aber 1 Band mit gebogenem Schenkel  
Nicht für Tür Marwede

Artikel  
Nr.

Preis €  
je Stück

08041L

**499,00**

#### Beschlag Nr. 41 R

wie Beschlag 41 L, aber 1 Band mit gebogenem Schenkel DIN rechts  
Nicht für Tür Marwede

08041R

**499,00**

Lichter Pfostenabstand = Türbreite + 4 cm

#### 49 T



#### Beschlag Nr. 49 T

Passend für Classic Tor, wie Beschlag 48 S, aber obere Bänder mit gebogenem Schenkel  
Nicht für Tor Marwede

08049T

**779,00**

Lichter Pfostenabstand = Torbreite + 6 cm



Beschlag Nr. 49 T, schwarz

#### 40 S



#### Beschlag Nr. 40 S

passend z. B. für Exklusiv Sichtschutz Türen, komplett mit Einsteckschloss, Drückergarnitur, 2 Winkelbänder, gekröpft, verstellbar, Anschlagwinkel

08040S

**465,00**

Lichter Pfostenabstand = Türbreite + 4 cm

#### 48 S

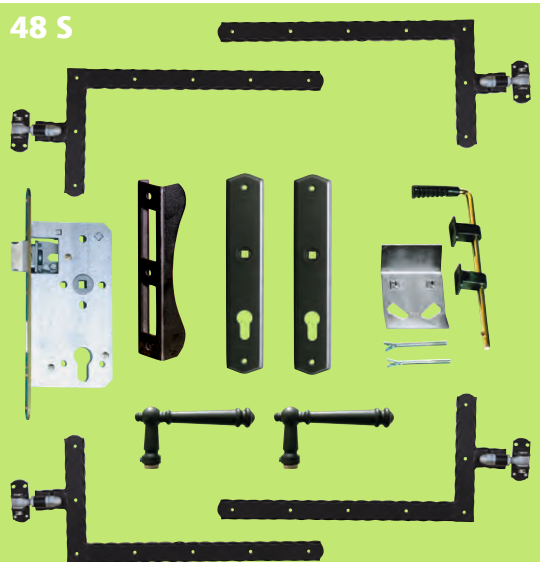

#### Beschlag Nr. 48 S

passend z. B. für Exklusiv Sichtschutz Tore, komplett mit Einsteckschloss, Drückergarnitur, Bodenschieber, Auflaufbock, 4 Winkelbänder, gekröpft, verstellbar, Anschlagwinkel

08048S

**759,00**

Lichter Pfostenabstand = Torbreite + 6 cm

## Schwarz verzinkt

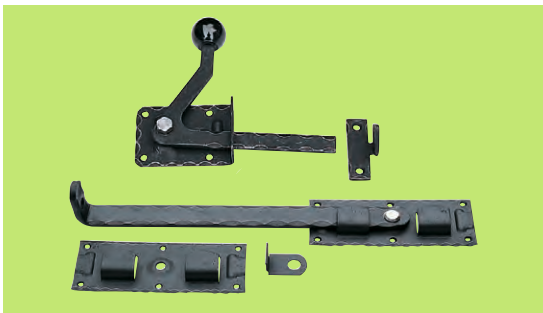

### Winkelband Exklusiv

2er-Satz, schwarz, gekröpft, Schenkellänge 600/300 mm, verstellbar, für einen Tür-/Torflügel (1 x rechts + 1 x links), max. Flügelbreite 200 cm, max. Traglast 75 kg, inkl. 20 Pan-Head-Schrauben 6 x 40 mm

### Klinkhakenverschluss

schwarz, komplett mit Schrauben

### Überwurf schwarz

komplett mit Schrauben

### Einzelteile:

#### Anschlagwinkel

schwarz verzinkt

#### Drückergarnitur

für PZ-Schloss, schwarz

#### Bodenschieber schwarz

komplett mit Schrauben



Artikel Nr.	Preis € je Stück
-------------	------------------

08190K	<b>285,00</b>
--------	---------------

08211	<b>49,95</b>
-------	--------------

08257	<b>99,50</b>
-------	--------------

08334S	<b>12,45</b>
--------	--------------

08248S	<b>179,00</b>
--------	---------------

08308S	<b>29,00</b>
--------	--------------

## Edelstahlbeschläge

Beschlagteile größtenteils aus Edelstahl

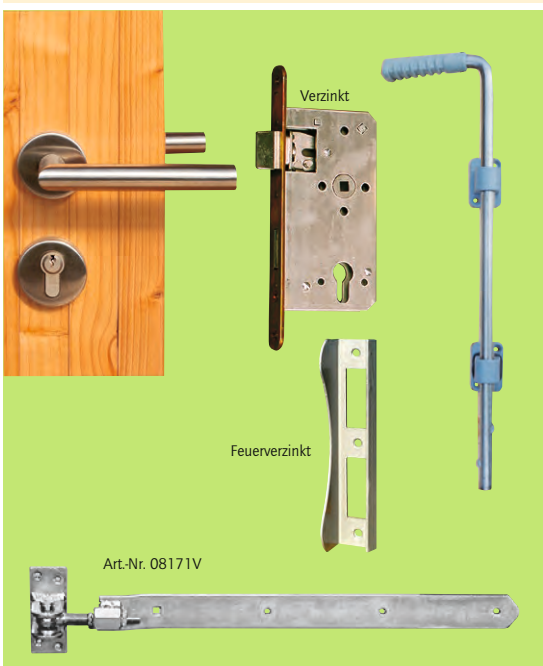

### Tür Komplettbeschlag 40 V

Edelstahl, 2 Langbänder 700 mm, verstellbar, Einsteckschloss PZ (ohne Profilzylinder), mit Schrauben und Drückergarnitur, Anschlagwinkel (für 40 mm Rahmenstärke)

### Tor Komplettbeschlag 54 V

Edelstahl, 4 Langbänder 700 mm, verstellbar, Einsteckschloss PZ (ohne Profilzylinder), Drückergarnitur, Bodenschieber, Auflaufbock verzinkt, Anschlagwinkel (für 40 mm Rahmenstärke)

### Einzelteile der Komplettbeschläge:

**Drückergarnitur** Edelstahl matt, mit Rosetten, für PZ (nicht BB lieferbar); nur für 40 mm Rahmenstärke

**Anschlagwinkel** feuerverzinkt

**Schraubensatz** V2A für je 1 Tür-/Torflügel

**PZ Einsteckschloss** verzinkt

**Bodenschieber** Edelstahl mit grauen Kunststoffgriffen

**Langband** 700 mm, verstellbar, Edelstahl (in den Komplettbeschlägen enthalten)

Artikel Nr.	Preis € je Stück
-------------	------------------

08042V	<b>489,00</b>
--------	---------------

08054V	<b>935,00</b>
--------	---------------

08249	<b>59,95</b>
-------	--------------

08334V	<b>13,65</b>
--------	--------------

08041V	<b>15,50</b>
--------	--------------

08240	<b>45,00</b>
-------	--------------

08308V	<b>66,00</b>
--------	--------------

08171V	<b>180,00</b>
--------	---------------

## Original SCHEERER Zubehör

**SCHEERER  
ZUBEHÖR**



H-Pfostenanker  
Art.-Nr. 08723  
Material 6 x 60 mm



H-Pfostenanker  
Art.-Nr. 08743  
Material 6 x 60 mm



H-Pfostenanker  
Art.-Nr. 08748  
Material 8 x 80 mm



H-Pfostenanker  
mit verkürzten Laschen  
Art.-Nr. 08752  
Material 6 x 60 mm



Pfostenanker  
zum Aufdübeln

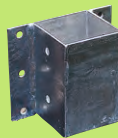

Pfostenanker zum  
seitlichen Andübeln  
Art.-Nr. 08699



Einschlag-Bodenhülse  
Art.-Nr. 08730

Spezialschraube für  
Einschlagbodenhülsen



Einschlag-Werkzeug  
Art.-Nr. 08759



Spezial H-Pfostenanker  
Art.-Nr. 08721SK



## H-Pfostenanker

	Artikel Nr.	Preis € je Stück
H-Pfostenanker 91 x 600 mm	08721	<b>21,45</b>
H-Pfostenanker 91 x 600 mm, komplett*	08721K	<b>24,95</b>
H-Pfostenanker 91 x 800 mm	08742	<b>29,95</b>
H-Pfostenanker 91 x 800 mm, komplett*	08742K	<b>36,00</b>

H-Pfostenanker 111 x 600 mm	08723	<b>24,95</b>
H-Pfostenanker 111 x 600 mm, komplett*	08723K	<b>29,95</b>
H-Pfostenanker 111 x 800 mm, lange Ausführung	08743	<b>39,45</b>
H-Pfostenanker 111 x 800 mm, komplett*	08743K	<b>45,50</b>

H-Pfostenanker 141 x 800 mm, lange Ausführung	08747	<b>43,50</b>
H-Pfostenanker 141 x 800 mm, komplett*	08747K	<b>49,95</b>
H-Pfostenanker 141 x 1000 mm, extra schwer	08748	<b>89,00</b>
H-Pfostenanker 141 x 1000 mm, komplett*	08748K	<b>98,00</b>

H-Pfostenanker 91 x 450 mm mit verkürzten Laschen, für Staketzäune	08751	<b>15,95</b>
H-Pfostenanker 111 x 450 mm mit verkürzten Laschen, für Staketzäune	08752	<b>19,95</b>

\* inkl. Maschinenschrauben und Einpressdübel (91 mm ohne Einpressdübel)

## Anker zum Aufdübeln

Pfostenanker zum Aufdübeln 91 mm, groß Bodenplatte 170 x 100 x <b>5 mm</b>	08722	<b>13,50</b>
Pfostenanker zum Aufdübeln 111 mm, klein Bodenplatte 200 x 80 x 8 mm	08726	<b>13,95</b>
Pfostenanker zum Aufdübeln 111 mm, groß Bodenplatte 220 x 120 x <b>8 mm</b>	08724	<b>62,00</b>
Pfostenanker zum seitlichen Andübeln 90 mm	08699	<b>33,15</b>

## Bodenhülsen

Einschlag-Bodenhülse 91 x 900 mm (1)	08730	<b>19,30</b>
Einschlag-Bodenhülse 111 x 900 mm (2)	08731	<b>21,75</b>
Spezialschraube für (1) 8 x 40 mm Preis je Packung zu 8 Stück	08468	<b>7,95</b>
Spezialschraube für (2) 10 x 50 mm Preis je Packung zu 8 Stück	08469	<b>9,95</b>
dazu passend Bit T40	08465	<b>5,95</b>
Einschlag-Werkzeug 90 mm	08759	<b>21,95</b>

## Spezial-H-Pfostenanker

mit Senkbohrungen und versenkten Schrauben. Dadurch können die Laschen seitlich am Pfosten stehen, die Schraubenköpfe sind nicht mehr im Weg (nicht für Torpfosten oder Standorte mit hoher Windlast geeignet).

Spezial-H-Pfostenanker 91 x 600 mm	08721SK	<b>38,95</b>
Spezial-H-Pfostenanker 111 x 600 mm	08723SK	<b>42,50</b>
Spezial-Pfostenanker zum Aufschrauben 91 x 300 mm inkl. Bodenplatte 200 x 60 x 6 mm	08741SK	<b>28,95</b>
Spezial-Pfostenanker zum Aufschrauben 111 x 300 mm inkl. Bodenplatte 200 x 60 x 6 mm komplett mit Hülsenmutter und M8-Senkkopfschrauben	08726SK	<b>29,00</b>

## Spezial Anker für Tür- und Torpfosten



### Spezial Torpfostenanker

Durch die massiven Winkelprofile haben wir eine hohe Stabilität in alle Richtungen. Die ausgeklügelte Konstruktion ist abgestimmt auf die SCHEERER-Winkelbänder und ermöglicht eine problemlose Montage der Hespaken. Die Anker sind universell für DIN linke und DIN rechte Flügel einsetzbar. Für Pfostenquerschnitt 110 mm.

Torpfostenanker 111 x 810 mm

08755 **89,00**

Torpfostenanker 111 x 810 mm komplett, inkl. Maschinenschrauben und Einpressdübel

08755K **98,00**

Montageanleitung finden Sie auf [scheerer.de/mediathek](http://scheerer.de/mediathek)



## Stahlpfosten



### Stahlpfosten

Stahlpfosten verzinkt, zum Einbetonieren, Vierkantröhr 100 x 100 mm, mit Pfostenkappe und 8 losen Spezialschrauben zum Befestigen von Hespaken oder Elementhaltern

**Bohrschraube** 5,5 x 32 mm, Mindestabnahme 4 Stück

Länge cm	Artikel Nr.	Preis € je Stück
270	08275K	<b>249,00</b>
180	08185K	<b>189,00</b>
	06702	<b>1,49</b>



## Schrauben

Spanplattenschrauben  
**ASSY®** (bis Ø 5mm Antrieb AW 20L)

4 x 50 mm	500 Stk. verzinkt	06750P	<b>39,95</b>
4,5 x 60 mm	250 Stk. verzinkt	06760P	<b>35,00</b>
5 x 70 mm	200 Stk. verzinkt	06770P	<b>39,95</b>
5 x 80 mm	100 Stk. verzinkt	06780P	<b>23,50</b>
5 x 100 mm	100 Stk. verzinkt	06800P	<b>36,00</b>
5 x 120 mm	100 Stk. verzinkt	06820P	<b>59,00</b>

Einsatz für ASSY® AW 20L (orange)

Einsatz für ASSY® AW 30L (gelb)

Artikel Nr.	Preis € je Stück/Packung
06750P	<b>39,95</b>
06760P	<b>35,00</b>
06770P	<b>39,95</b>
06780P	<b>23,50</b>
06800P	<b>36,00</b>
06820P	<b>59,00</b>
06718	<b>4,00</b>
06719	<b>4,00</b>

4 x 50 mm	500 Stk. Edelstahl	06750VP	<b>129,00</b>
4,5 x 60 mm	250 Stk. Edelstahl	06760VP	<b>98,00</b>
5 x 80 mm	100 Stk. Edelstahl	06780VP	<b>59,00</b>
5 x 100 mm	100 Stk. Edelstahl	06800VP	<b>79,00</b>

**Edelstahl-V2A Spezialschrauben** für Terrassenbohlen mit Bohrspitze und Fräskopf, Assy-Linsenkopf, AW 20L

5,5 x 60 mm	250 Stück (für Nadelholz)	06760VTP	<b>169,00</b>
-------------	---------------------------	----------	---------------

# Sie sind im Garten – und die Welt bleibt draußen



100%  
MASSIVHOLZ  
Hier ist Qualität  
zu Hause

Usedom sägerau, kesseldruckimprägniert KD+

## Sichtschutz von SCHEERER: schützt vor Blicken und setzt Akzente

Zuhause, das sind nicht nur die eigenen vier Wände, auch der Garten gehört dazu. Mit unseren Sichtschutzelementen wahren Sie Ihre Privatsphäre. Die Palette reicht von Einzelmaterial im Baukastensystem bis zu fertig vormontierten Sichtschutzwänden.



Nordheide, Douglasie natur



Göhrde, Lasur-Farbtan Kiefer



Wendland aus Fichte, kesseldruckimprägniert KD+

# Sichtschutz Fertigelemente und Einzelmaterial



Nienwohde, Douglasie natur

## Das Baukastensystem – aus Spaß am eigenen Handwerk

Sie möchten Ihren Sichtschutzzaun komplett selber bauen? Mit unseren exakt aufeinander abgestimmten Einzelmaterialien gelingt Ihnen das im Nu. Alternativ nutzen Sie unsere montagefertigen Sichtschutzelemente. Damit Sie bei der Gartengestaltung flexibel sind, erhalten Sie unsere Fertigelemente in verschiedenen Modellen sowie unterschiedlichen Breiten und Höhen.



Garbsen, Fichte, kesseldruckimprägniert KD+ braun



Kanzlerfeld aus Fichte, kesseldruckimprägniert KD+

# Sichtschutz Fertigelemente und Einzelmaterial



*Nienwohlde aus Fichte  
 kesseldruckimprägniert KDG grau, nach einigen Monaten Bewitterung*

## Sichtschutz in echtem Liebhaber-Grau: einmal montieren – nie mehr nachstreichen

So schön und zugleich so pflegeleicht sind unsere dauerhaft veredelten Fertigelemente aus Fichtenholz mit intensiver, silbergrauer Patina. Bei unserer hoch-

wertigen Kesseldruckimprägnierung KDG grau bleibt die natürliche Holzstruktur sichtbar. Eine spätere Oberflächenbehandlung mit farbpigmentierten Ölen oder Lasuren

ist möglich, für die Haltbarkeit des Holzes aber nicht nötig. In Würde ergrautes Holz – von Anfang an!



*Nordheide aus Fichte, kesseldruckimprägniert KDG grau  
 nach einigen Monaten Bewitterung*



*Wendland aus Fichte  
 kesseldruckimprägniert KDG grau  
 nach einigen Monaten Bewitterung*





Nienwohde, Lasur-Farbtön Cremeweiß



## Natürlich oder farbveredelt, Sie haben die Wahl!

Die verschiedenen Modelle unserer Sichtschutz Fertigelemente erhalten Sie in kesseldruckimprägnierter Fichte oder unbehandelter Douglasie. Bei Fichte können Sie zwischen KD+ braun und KDG grau eingefärbtem Holz wählen. Unbehandelte Douglasie wird witterungsbedingt einen Grauton annehmen. Wer das nicht mag, kann Fertigelemente aus Douglasie auch farbig lasiert erhalten.

Garbsen, kesseldruckimprägniert KDG grau



Fehmarn aus Fichte, KD+ braun



Nienwohde, Douglasie natur (Rückseite)

# Fertigelemente

W. Bockfeld & Sohn  
Holzhandel - Zimmerei - Sägewerk  
**Holz** und mehr...  
tel.: 05381/ 33-14 [www.bockfeld.de](http://www.bockfeld.de)

## Fichte

Zwischenpfosten-Montage  
Riegel sind bei KD+/KDG grundsätzlich in Douglasie gefertigt



### Nordheide

montagefertiges Sichtschutzelement,  
Latte Nordheide 2 x 15 cm,  
**beidseitig versetzt**,  
2 Vierkantriegel 3 x 8 cm  
gehobelt für Zwischenpfosten-  
Montage

Empfohlener Pfosten 11 x 11 cm



### Nienwohde

montagefertiges Sichtschutzelement,  
Latte Nordheide 2 x 15 cm,  
einseitig als **Deckelschalung**  
blickdicht vernagelt, komplett mit  
Abdeckleiste 3 x 8 cm,  
2 Vierkantriegel 3 x 8 cm gehobelt für  
Zwischenpfosten-Montage

Empfohlener Pfosten 11 x 11 cm

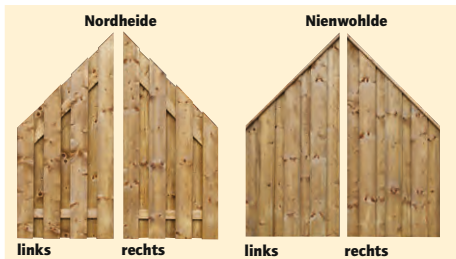

### Abschluss-Elemente

Element	links	rechts	Breite cm	Höhe cm	Artikel Nr.	Preis € je Stück	Artikel Nr.	Preis € je Stück
Nordheide	links	rechts	84	180/96	18209VL	119,00	18209VL2	119,00
	rechts	links	84	180/96	18209VR	119,00	18209VR2	119,00
Nienwohde	links	rechts	84	182,5/98,5	18209L	119,00	18209L2	119,00
	rechts	links	84	182,5/98,5	18209R	119,00	18209R2	119,00

Abschluss-Elemente für Zaunhöhe 150 cm gleicher Preis (Seitenhöhen 30 cm geringer).



### Göhrde

montagefertiges Sichtschutzelement,  
Latte Wendland 2 x 15 cm,  
**beidseitig versetzt**,  
2 Vierkantriegel 3 x 8 cm gehobelt  
für Zwischenpfosten-Montage

Empfohlener Pfosten 11 x 11 cm

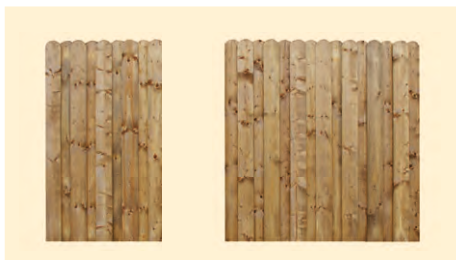

### Wendland

montagefertiges Sichtschutzelement,  
Latte Wendland 2 x 15 cm,  
einseitig als **Deckelschalung**  
blickdicht vernagelt,  
2 Vierkantriegel 3 x 8 cm gehobelt  
für Zwischenpfosten-Montage

Empfohlener Pfosten 11 x 11 cm

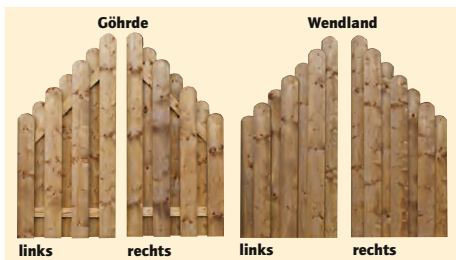

### Abschluss-Elemente

Element	links	rechts	Breite cm	Höhe cm	Artikel Nr.	Preis € je Stück	Artikel Nr.	Preis € je Stück
Göhrde	links	rechts	84	175/106	18609VL	119,00	18609VL2	119,00
	rechts	links	84	175/106	18609VR	119,00	18609VR2	119,00
Wendland	links	rechts	84	175/106	18609L	119,00	18609L2	119,00
	rechts	links	84	175/106	18609R	119,00	18609R2	119,00

Abschluss-Elemente für Zaunhöhe 150 cm gleicher Preis (Seitenhöhen 30 cm geringer).

**Sämtliche Elemente sind edelstahlvernagelt!**



### Viertelstab

2 x 2,5 cm, Länge 200 cm (einzeln).  
Zur optionalen Abdeckung des Spaltes  
zwischen Pfosten und Element

**Mindestbestellmenge 20 Stück.  
Darunter 50 % Preiszuschlag.**

Breite cm	Höhe cm	Fichte KD+ braun		Fichte KDG grau	
		Artikel Nr.	Preis € je Stück	Artikel Nr.	Preis € je Stück
178,5	150	18118V	149,00	18118V2	149,00
108,5	180	18211V	119,00	18211V2	119,00
132	180	18214V	149,00	18214V2	149,00
155	180	18217V	156,00	18217V2	156,00
178,5	180	18218V	169,00	18218V2	169,00
178,5	152,5	18118	159,00	181182	159,00
108,5	182,5	18211	119,00	182112	119,00
132	182,5	18214	149,00	182142	149,00
155	182,5	18217	159,00	182172	159,00
178,5	182,5	18218	179,00	182182	179,00
178,5	150	18518V	159,00	18518V2	159,00
108,5	180	18611V	129,00	18611V2	129,00
132	180	18614V	159,00	18614V2	159,00
155	180	18617V	162,00	18617V2	162,00
178,5	180	18618V	179,00	18618V2	179,00
178,5	150	18518	159,00	185182	159,00
108,5	180	18611	129,00	186112	129,00
132	180	18614	159,00	186142	159,00
155	180	18617	162,00	186172	162,00
178,5	180	18618	179,00	186182	179,00
178,5	150	18518	159,00	185182	159,00
84	175/106	18609VL	119,00	18609VL2	119,00
84	175/106	18609VR	119,00	18609VR2	119,00
84	175/106	18609L	119,00	18609L2	119,00
84	175/106	18609R	119,00	18609R2	119,00
2 x 2,5	200	22720	4,95	227202	4,95

**Montage-Tipp**  
Lichte Weite (Pfostenabstand):  
Elementbreite + 1,5 cm

## Douglasie

### Zwischenpfosten-Montage



Douglasie natur	Lasur
-----------------	-------



### Nordheide D

montagefertiges Sichtschutzelement,  
Latte 2 x 15 cm,  
**beidseitig versetzt**,  
2 Vierkantriegel 3 x 8 cm  
gehobelt für Zwischenpfosten-  
Montage.

Empfohlener Pfosten 11 x 11 cm



### Nienwohde D

montagefertiges Sichtschutzelement,  
Latte Nordheide 2 x 15 cm,  
einseitig als **Deckelschalung**  
blickdicht vernagelt, komplett mit  
Abdeckleiste 3 x 8 cm,  
2 Vierkantriegel 3 x 8 cm gehobelt für  
Zwischenpfosten-Montage.

Empfohlener Pfosten 11 x 11 cm



### Abschluss-Elemente

<b>Nordheide D</b> links	84	180/96	18209DVL	<b>159,00</b>	18209DVL.*	<b>237,00</b>
rechts	84	180/96	18209DVR	<b>159,00</b>	18209DVR.*	<b>237,00</b>
<b>Nienwohde D</b> links	84	182,5/98,5	18209DL	<b>169,00</b>	18209DL.*	<b>239,00</b>
rechts	84	182,5/98,5	18209DR	<b>169,00</b>	18209DR.*	<b>239,00</b>

Abschluss-Elemente für Zaunhöhe 150 cm gleicher Preis (Seitenhöhen 30 cm geringer).



### Göhrde D

montagefertiges Sichtschutzelement,  
Latte Wendland 2 x 15 cm,  
**beidseitig versetzt**,  
2 Vierkantriegel 3 x 8 cm gehobelt  
für Zwischenpfosten-Montage

Empfohlener Pfosten 11 x 11 cm



### Wendland D

montagefertiges Sichtschutzelement,  
Latte Wendland 2 x 15 cm,  
einseitig als **Deckelschalung**  
blickdicht vernagelt,  
2 Vierkantriegel 3 x 8 cm gehobelt  
für Zwischenpfosten-Montage

Empfohlener Pfosten 11 x 11 cm

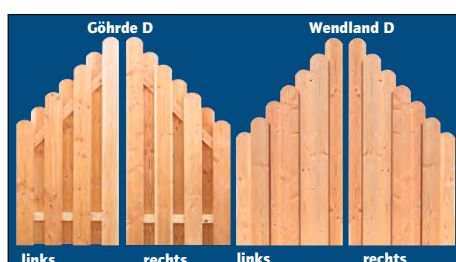

### Abschluss-Elemente

<b>Göhrde D</b> links	84	175/106	18609DVL	<b>143,00</b>	18609DVL.*	<b>219,00</b>
rechts	84	175/106	18609DVR	<b>143,00</b>	18609DVR.*	<b>219,00</b>
<b>Wendland D</b> links	84	175/106	18609DL	<b>143,00</b>	18609DL.*	<b>215,00</b>
rechts	84	175/106	18609DR	<b>143,00</b>	18609DR.*	<b>215,00</b>

Abschluss-Elemente für Zaunhöhe 150 cm gleicher Preis (Seitenhöhen 30 cm geringer).

**Sämtliche Elemente sind edelstahlvernagelt!**



### Viertelstab

2 x 2,5 cm, Länge 200 cm (einzeln).  
Zur optionalen Abdeckung des Spaltes  
zwischen Pfosten und Element

**Mindestbestellmenge 20 Stück.**  
**Darunter 50 % Preiszuschlag.**

Breite cm	Höhe cm	Artikel Nr.	Preis € je Stück	Artikel Nr.	Preis € je Stück
178,5	150	18118DV	<b>199,00</b>	18118DV.*	<b>295,00</b>
108,5	180	18211DV	<b>159,00</b>	18211DV.*	<b>237,00</b>
132	180	18214DV	<b>196,00</b>	18214DV.*	<b>292,00</b>
155	180	18217DV	<b>206,00</b>	18217DV.*	<b>302,00</b>
178,5	180	18218DV	<b>229,00</b>	18218DV.*	<b>325,00</b>
178,5	152,5	18118D	<b>212,00</b>	18118D.*	<b>298,00</b>
108,5	182,5	18211D	<b>169,00</b>	18211D.*	<b>239,00</b>
132	182,5	18214D	<b>209,00</b>	18214D.*	<b>296,00</b>
155	182,5	18217D	<b>219,00</b>	18217D.*	<b>306,00</b>
178,5	182,5	18218D	<b>239,00</b>	18218D.*	<b>326,00</b>
178,5	150	18518DV	<b>212,00</b>	18518DV.*	<b>305,00</b>
108,5	180	18611DV	<b>165,00</b>	18611DV.*	<b>239,00</b>
132	180	18614DV	<b>203,00</b>	18614DV.*	<b>296,00</b>
155	180	18617DV	<b>213,00</b>	18617DV.*	<b>306,00</b>
178,5	180	18618DV	<b>239,00</b>	18618DV.*	<b>329,00</b>
178,5	150	18518D	<b>212,00</b>	18518D.*	<b>298,00</b>
108,5	180	18611D	<b>165,00</b>	18611D.*	<b>236,00</b>
132	180	18614D	<b>203,00</b>	18614D.*	<b>292,00</b>
155	180	18617D	<b>213,00</b>	18617D.*	<b>299,00</b>
178,5	180	18618D	<b>239,00</b>	18618D.*	<b>329,00</b>
2 x 2,5	200	22720D	<b>6,95</b>	22720D.*	<b>15,95</b>

**Sonderanfertigungen sind  
bei uns tägliche Praxis,  
siehe Seite 139.**



**Montage-Tipp**  
Lichte Weite (Pfostenabstand):  
Elementbreite + 1,5 cm

Garbsen, Fichte  
kesseldruckimprägniert KDG grau

## Fichte

Zwischenpfosten-Montage  
Riegel sind bei KD+/KDG grundsätzlich in Douglasie gefertigt

Fichte KD+ braun	Fichte KDG grau

Breite cm	Höhe cm	Artikel Nr.	Preis € je Stück	Artikel Nr.	Preis € je Stück
98,5	150	18310	<b>92,00</b>		
178,5	150	18318	<b>152,00</b>		
98,5	180	18410	<b>99,00</b>	184102	<b>99,00</b>
123,5	180	18413	<b>119,00</b>	184132	<b>119,00</b>
148,5	180	18415	<b>149,00</b>	184152	<b>149,00</b>
158,5	180	18416	<b>169,00</b>	184162	<b>169,00</b>
178,5	180	18418	<b>179,00</b>	184182	<b>179,00</b>

Fichte  
KD+



### Element Garbsen

montagefertiges Sichtschutzelement, einseitige Belattung  
Garbsen 2 x 5 cm, Vierkantriegel 3 x 8 cm gehobelt für Zwischenpfosten-Montage Höhe 150: 2 Riegel; Höhe 180: 3 Riegel  
Pfosten 11 x 11 cm oder 9 x 9 cm

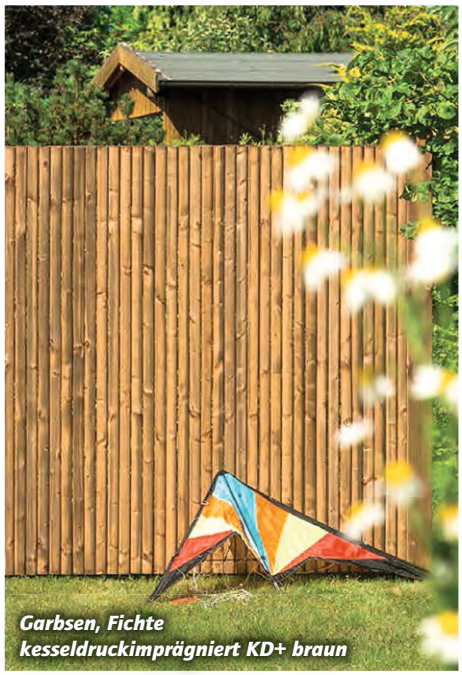

Garbsen, Fichte  
kesseldruckimprägniert KD+ braun



Innenansicht (Rückseite)



Innenansicht (Rückseite)



Außenansicht (Vorderseite)

Sonderanfertigungen  
sind bei uns  
tägliche Praxis,  
siehe Seite 139.



Göhrde aus Fichte, KD+ braun

## Fichte

Zwischenpfosten-Montage

Riegel sind bei KD+/KDG grundsätzlich in Douglasie gefertigt



### Göhrde mit Bogen

Sichtschutzelement mit Bogen,  
Latte Wendland 2 x 15 cm,  
**beidseitig versetzt**,  
2 Vierkantriegel 3 x 8 cm gehobelt  
für Zwischenpfosten-Montage.  
(keine Sondermaße)

Empfohlener Pfosten 11 x 11 cm.

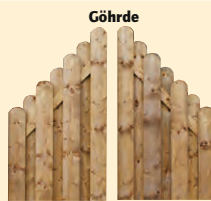

links rechts

### Abschluss-Elemente

Göhrde		links	rechts	Breite cm	Höhe cm
	links	84	154/85	108,5	180/160
	rechts	84	154/85	132	180/160
				155	180/160
				178,5	180/160

**Sämtliche Elemente sind edelstahlvernagelt!**

		Fichte KD+ braun		Fichte KDG grau	
Breite cm	Höhe cm	Artikel Nr.	Preis € je Stück	Artikel Nr.	Preis € je Stück
108,5	180/160	18611BV	<b>135,00</b>	18611BV2	<b>135,00</b>
132	180/160	18614BV	<b>165,00</b>	18614BV2	<b>165,00</b>
155	180/160	18617BV	<b>179,00</b>	18617BV2	<b>179,00</b>
178,5	180/160	18618BV	<b>199,00</b>	18618BV2	<b>199,00</b>
		18609BVL	<b>115,00</b>	18609BVL2	<b>115,00</b>
		18609BVR	<b>115,00</b>	18609BVR2	<b>115,00</b>

## Douglasie

Zwischenpfosten-Montage

Sondermaße: Umrechnung auf nächste Normgröße + 40 %



### Göhrde D mit Bogen

Sichtschutzelement mit Bogen,  
Latte Wendland 2 x 15 cm,  
**beidseitig versetzt**,  
2 Vierkantriegel 3 x 8 cm gehobelt  
für Zwischenpfosten-Montage.  
(keine Sondermaße)

Empfohlener Pfosten 11 x 11 cm.



links rechts

### Abschluss-Elemente

Göhrde		links	rechts	Breite cm	Höhe cm
	links	84	154/85	108,5	180/160
	rechts	84	154/85	132	180/160
				155	180/160
				178,5	180/160

**Sämtliche Elemente sind edelstahlvernagelt!**

		Douglasie natur		Lasur	
Breite cm	Höhe cm	Artikel Nr.	Preis € je Stück	Artikel Nr.	Preis € je Stück
108,5	180/160	18611DBV	<b>179,00</b>	18611DBV.*	<b>259,00</b>
132	180/160	18614DBV	<b>219,00</b>	18614DBV.*	<b>315,00</b>
155	180/160	18617DBV	<b>229,00</b>	18617DBV.*	<b>329,00</b>
178,5	180/160	18618DBV	<b>259,00</b>	18618DBV.*	<b>356,00</b>
		18609DBVL	<b>149,00</b>	18609DBVL.*	<b>229,00</b>
		18609DBVR	<b>149,00</b>	18609DBVR.*	<b>229,00</b>

# Sichtschutz „Baukastensystem“

W. Bockfeld & Sohn  
Holzhandel - Zimmerei - Sägewerk

**Holz** und mehr...

tel.: 05381/ 33-14 [www.bockfeld.de](http://www.bockfeld.de)

## Einzelmaterial

Kiefer und Fichte mit SCHEERER Kesseldruckimprägnierung  
KD+ braun, KDG grau und Douglasie unbehandelt



### Latte Nordheide

allseitig gehobelt,  
Längskanten gerundet,  
exakt rechtwinklig gekappt

2 x 15  
120 140  
150 140  
180 140  
200 140

Artikel  
Nr.  
43012  
43015  
43018  
43020

Preis €  
je Stück  
**5,15**  
**6,45**  
**7,70**  
**8,60**

Artikel  
Nr.  
430152  
430182  
430202

Preis €  
je Stück  
**6,45**  
**7,70**  
**8,60**

Artikel  
Nr.  
43015D  
43018D  
43020D

Preis €  
je Stück  
**9,25**  
**11,05**  
**12,30**

**Mindestbestellmenge 20 Stück je Länge.  
Darunter 50 % Preiszuschlag.**



### Latte Wendland mit Kopfrundung

**2 x 15 allseitig gehobelt,**  
Längskanten gerundet,  
exakt rechtwinklig gekappt

2 x 15  
80 140  
100 140  
120 140  
150 140  
180 140  
200 140

Artikel  
Nr.  
54008  
54010  
54012  
54015  
54018  
54020

Preis €  
je Stück  
**4,65**  
**5,70**  
**6,55**  
**8,15**  
**9,65**  
**10,65**

Artikel  
Nr.  
540152  
540182  
540202

Preis €  
je Stück  
**8,15**  
**9,65**  
**10,65**

Artikel  
Nr.  
54015D  
54018D  
54020D

Preis €  
je Stück  
**11,60**  
**14,20**  
**15,80**

**Mindestbestellmenge 20 Stück je Länge.  
Darunter 50 % Preiszuschlag.**

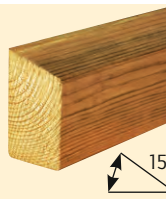

### Riegel

allseitig gehobelt,  
Längskanten gerundet,  
exakt rechtwinklig gekappt,  
Oberseite abgeschrägt

4,5 x 7  
200 84  
250 84  
300 84  
400 84

Artikel  
Nr.  
54520  
54525  
54530  
54540

Preis €  
je Stück  
**9,95**  
**12,45**  
**14,95**  
**19,90**

Artikel  
Nr.  
545202  
545252  
545302

Preis €  
je Stück  
**9,95**  
**12,45**  
**14,95**

Artikel  
Nr.  
54620D  
54625D  
54630D

Preis €  
je Stück  
**15,95**  
**19,95**  
**23,95**



### Riegel

3 x 8 cm, allseitig gehobelt,  
Längskanten gerundet,  
exakt rechtwinklig gekappt,  
Oberseite abgeschrägt

3 x 8  
178,5 130  
200 130  
300 130

Artikel  
Nr.  
52318D1

Preis €  
je Stück  
**11,85**

Artikel  
Nr.  
52318D2

Preis €  
je Stück  
**11,85**

Artikel  
Nr.  
52318D  
52320D  
52330D

Preis €  
je Stück  
**11,65**  
**12,95**  
**19,40**

Maximaler Pfostenabstand 2,00 m!



### Konstruktionsholz

allseitig gehobelt,  
Längskanten gerundet,  
exakt rechtwinklig gekappt

4 x 10  
200 80  
250 80  
300 80  
400 80

Artikel  
Nr.  
54420  
54425  
54430  
54440

Preis €  
je Stück  
**11,20**  
**14,00**  
**16,80**  
**22,40**

Artikel  
Nr.  
54430D  
54440D

Preis €  
je Stück  
**23,55**  
**31,40**

rechtwinklig

rechtwinklig



### Abdeckleiste

3 x 8 (einzeln)  
für Sichtschutz Nienwohle

3 x 8  
178,5

Artikel  
Nr.  
51720

Preis €  
je Stück  
**11,00**

Artikel  
Nr.  
517202

Preis €  
je Stück  
**11,00**

Artikel  
Nr.  
51720D

Preis €  
je Stück  
**15,80**

**Douglasie lasiert:**

51720D.\*

**27,80**



### Latte Garbsen

gehobelt, Spezialprofil,  
Kopf angeschrägt  
Nur bis 200 cm Länge lieferbar.

2 x 5  
150 260  
180 260  
200 260

Artikel  
Nr.  
22415  
22418  
22420

Preis €  
je Stück  
**2,95**  
**3,55**  
**3,95**

Artikel  
Nr.  
224182

Preis €  
je Stück  
**3,55**

**Mindestbestellmenge 20 Stück je Länge.  
Darunter 50 % Preiszuschlag.**

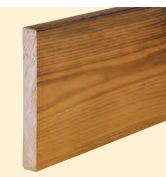

### Bohle Kanzlerfeld

allseitig gehobelt,  
Längskanten gerundet,  
exakt rechtwinklig gekappt

2 x 15  
300 70  
400 70  
500 70

Artikel  
Nr.  
43030  
43040  
43050

Preis €  
je Stück  
**12,85**  
**17,15**  
**21,45**

Artikel  
Nr.  
43030D  
43040D

Preis €  
je Stück  
**18,45**  
**24,60**

## Einzelmaterial

Breite cm	Länge cm	Artikel Nr.	Preis € je Stück
--------------	-------------	----------------	---------------------

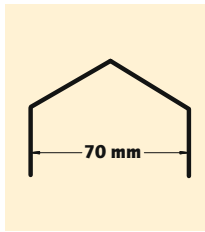
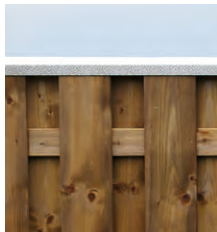

### Abdeckbleche

Zusatzartikel: Als Ergänzung (zusätzlicher Wetterschutz). Aluminiumblech, strukturgewalzt (Hammerschlagoptik). Bleche nach Anlieferung einzeln und trocken lagern (Gefahr von Stockflecken).

#### Abdeckblech für Sichtschutz Nordheide

Zusätzlich, als Wetterschutz und optische Aufwertung

7	180	09688	<b>34,10</b>
---	-----	-------	--------------

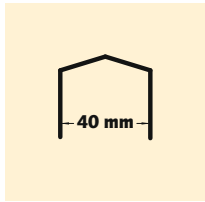

#### Abdeckblech für Sichtschutz Nienwohld/Usedom

Ersetzt die Holz-Abdeckleiste

Auf Wunsch kann das Nienwohld/Usedom Element gleich ohne Holzabdeckleiste geliefert werden. Die Montage des Abdeckbleches erfolgt grundsätzlich erst nach dem Aufstellen des Sichtschutzes.

4	180	09689	<b>29,15</b>
---	-----	-------	--------------

### Satz V2A-Winkel Exklusiv

(4 Stück) mit Schrauben

08716V	<b>22,75</b>
--------	--------------

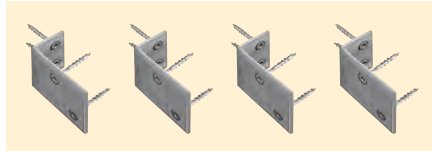

## Sichtschutz im Baukastensystem (Montage vor die Pfosten)

**Sichtschutz-Belattung:** (Nienwohld, Nordheide, Wendland, Göhrde, Fehmarn). Latten 2 x 15 cm werden senkrecht an Riegel 4,5 x 7 cm gesetzt. Pfostenabstand (Mitte Pfosten zu Mitte Pfosten) 2,00 m. Man rechnet ca. 8 Latten je lfdm.

**Garbsen:** Abgerundete Latten werden, dicht an dicht, an Riegel 4,5 x 7 cm genagelt. 20 Latten je lfdm. Achtung: Der Sichtschutz ist nicht absolut blickdicht. Ab Sichtschutzhöhe 180 cm: 3 Riegel. Pfostenabstand (Mitte Pfosten zu Mitte Pfosten) 2,00 m.

**Kanzlerfeld:** Bohlen 2 x 15 cm werden wechselseitig, waagrecht an den Pfosten befestigt. Pfostenabstand (Mitte Pfosten zu Mitte Pfosten) 2,00 oder 2,50 m. Je nach Sichtschutzhöhe benötigen Sie folgende Anzahl von Bohlen: 120 cm Höhe = 12 Bohlen; 150 cm = 15 Bohlen; 180 cm = 18 Bohlen. Pfosten für den Erdverbau finden Sie auf Seite 39.

### Montage-Tipp



### Türen und Tore ab Seite 36



## Das SCHEERER „Baukastensystem“

Mit dem „Baukastensystem“ können Sie Ihren Sichtschutz selber bauen, ohne auf starre Elementgrößen festgelegt zu sein. Dies ist von Vorteil, wenn Sie unebenes Gelände oder viele kurze Strecken haben. Natürlich bringt es auch Freude, selber schöpferisch tätig zu sein. Jeder Sichtschutz wird dann zu einem Unikat.

Es gibt zwei Varianten der Sichtschutzkonstruktion:

- Der Sichtschutz läuft durchgängig vor Pfosten entlang.**  
Die Pfostenköpfe liegen ca. 15 cm unterhalb der Sichtschuttoberkante. Vorteil: flexible Pfostenabstände, geschlossene Sichtschutzfront (gute Abgrenzung). Bei Einzelmaterial und bauseitiger Montage.
- Der Sichtschutz wird zwischen Pfosten gesetzt.**  
Die Pfostenköpfe stehen oberhalb der Sichtschuttoberkante. Vorteil: optische Auflockerung der Sichtschutzfront. Elegante Ansicht von außen und von innen.

# Usedom/Stralsund sägerau

W. Bockfeld & Sohn  
Holzhandel - Zimmerei - Sägewerk  
**Holz** und mehr...  
tel.: 05381/ 33-14 www.bockfeld.de



Usedom aus Fichte, kesseldruckimprägniert KD+ braun



Türen und Tore  
Typ Vollrahmen  
ab Seite 41

## Usedom/Stralsund – markant und charmant

Wenn die Holzoberfläche nach dem Zuschneiden weder geschliffen noch gehobelt wird, ist sie „sägerau“. Dadurch wirken die massiven Fichtenholz-Elemente besonders echt und rustikal. Eine farbige Kesseldruckimprägnierung oder Lasur bringt den Holz-Charakter besonders gut zur Geltung. Vor Staunässe schützen die Abdeckleisten aus Massivholz oder optional Abdeckbleche aus Aluminium.

Sonderanfertigungen  
sind bei uns  
tägliche Praxis,  
siehe Seite 139.

Fichte



links

rechts



### Usedom Elemente

von vorne mit Edelstahlnägeln  
vernagelt

Fichte gesägt,  
18 x 150 mm, einseitig als **Deckelschalung**  
blickdicht vernagelt, mit Abdeckleiste  
3 x 8 cm gehobelt, Riegel 3 x 8 cm gehobelt,  
geschlossen

Schrägelement links

Schrägelement rechts

Latten Usedom, einzeln, Fichte KD+, 18 x 150 mm  
(VE 140)

**Mindestbestellmenge**  
**20 Stück. Darunter**  
**50 % Preiszuschlag.**

Breite  
cm

Höhe/  
Länge  
cm

108,5  
132  
155  
178,5

182,5  
182,5  
182,5  
182,5

Artikel  
Nr.

18211S  
18214S  
18217S  
18218S

Preis €  
je Stück

**99,00**  
**119,00**  
**124,00**  
**139,00**

Artikel  
Nr.

18211S.\*  
18214S.\*  
18217S.\*  
18218S.\*

Preis €  
je Stück

**179,00**  
**215,00**  
**219,00**  
**236,00**

84

98,5/182,5

18209SL

**89,00**

18209SL.\*

**169,00**

84

98,5/182,5

18209SR

**89,00**

18209SR.\*

**169,00**

180

54818U

**6,30**





Stralsund aus Fichte, sägeraue Holzoptik



Stralsund aus Fichte

Fichte

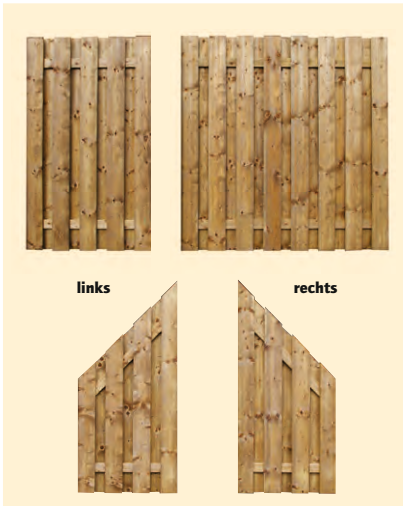

### Stralsund Elemente

von vorne mit Edelstahlnägeln vernagelt

Fichte gesägt,  
18 x 150 mm,  
**beidseitig versetzt**,  
Riegel 3 x 8 cm gehobelt

Schrägelement links  
Schrägelement rechts

Breite cm	Höhe/ Länge cm	KD+ braun		Lasur	
		Artikel Nr.	Preis € je Stück	Artikel Nr.	Preis € je Stück
108,5	180	18211SV	<b>99,00</b>	18211SV.*	<b>179,00</b>
132	180	18214SV	<b>119,00</b>	18214SV.*	<b>215,00</b>
155	180	18217SV	<b>124,00</b>	18217SV.*	<b>219,00</b>
178,5	180	18218SV	<b>139,00</b>	18218SV.*	<b>236,00</b>
84	98,5/180	18209SVL	<b>89,00</b>	18209SVL.*	<b>169,00</b>
84	98,5/180	18209SVR	<b>89,00</b>	18209SVR.*	<b>169,00</b>

**Montage-Tipp**  
Lichte Weite (Pfostenabstand):  
Elementbreite + 1,5 cm

### Abdeckbleche

für Sichtschutz Nienwohlde/Usedom

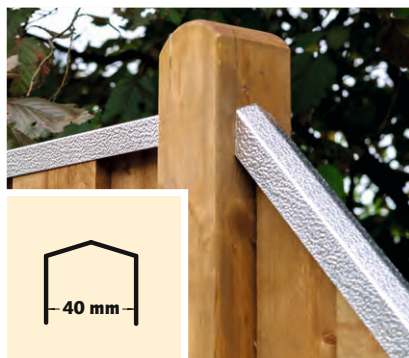

Zusatzartikel: Als Ergänzung (zusätzlicher Wetterschutz).  
Aluminiumblech, strukturgewalzt (Hammerschlagoptik).  
Bleche nach Anlieferung einzeln und trocken lagern  
(Gefahr von Stockflecken).

**Abdeckblech für Zauntyp Nienwohlde/Usedom**  
Ersetzt die Holz-Abdeckleiste

Auf Wunsch kann das Nienwohlde/Usedom Element gleich ohne Holzabdeckleiste geliefert werden. Die Montage des Abdeckbleches erfolgt grundsätzlich erst nach dem Aufstellen des Sichtschutzes. Wir empfehlen Holzschrauben 20 mm.

**Pfosten finden Sie auf Seite 2**

Breite cm	Länge cm	Artikel Nr.	Preis € je Stück
4	180	09689	<b>29,15</b>



Puttgarden aus Fichte, KD+ braun

## Nordisch frisch: Puttgarden und Fehmarn

Bei den Modellen Puttgarden und Fehmarn erinnert die sägeraue Oberfläche an Holzbauteile, die in traditioneller Handarbeit gefertigt wurden. Lasuren oder eine Kesseldruckimprägnierung mit Farbpigmenten heben die Holzstruktur noch hervor. Zum kantigen Design der Fichtenholz-Latten passen die gespitzten Lattenköpfe besonders gut. Für optimale Stabilität sorgen Riegel 3 x 8 cm.

Da das Hobeln und Schleifen entfällt, sind die sägerauen Latten nicht nur natürlich-schön, sondern auch zu einem attraktiven Preis erhältlich.

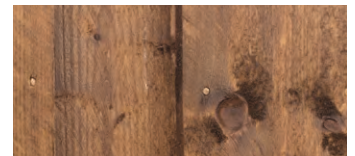

Fichte

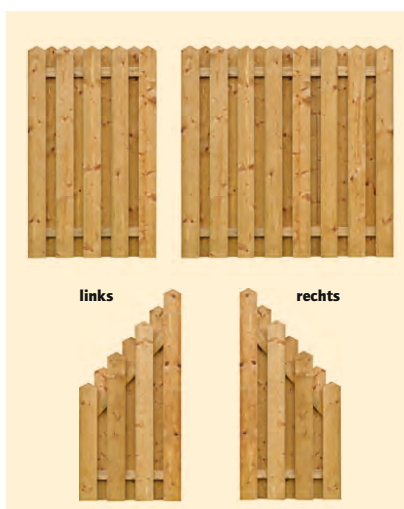

### Puttgarden Elemente

	Breite cm	Höhe/Länge cm	KD+ braun		Lasur	
			Artikel Nr.	Preis € je Stück	Artikel Nr.	Preis € je Stück
Fichte gesägt, 18 x 150 mm, <b>beidseitig versetzt</b> , Riegel 3 x 8 cm gehobelt, geschlossen	85	180	18709V	<b>74,00</b>	18709V.*	<b>152,00</b>
	108,5	180	18711V	<b>101,00</b>	18711V.*	<b>179,00</b>
	132	180	18714V	<b>115,00</b>	18714V.*	<b>211,00</b>
	155	180	18717V	<b>132,00</b>	18717V.*	<b>228,00</b>
	178,5	180	18718V	<b>142,00</b>	18718V.*	<b>238,00</b>
Schrägelement links	85	94/180	18709VL	<b>91,00</b>	18709VL.*	<b>169,00</b>
Schrägelement rechts	85	94/180	18709VR	<b>91,00</b>	18709VR.*	<b>169,00</b>



Fehmarn aus Fichte  
Lasur-Farbtönen Schwedenrot, Pfosten Lasur-Farbtönen Felsgrau



Komfort-Pfosten Spitzkopf  
Lasur-Farbtönen Graphitgrau

Fichte

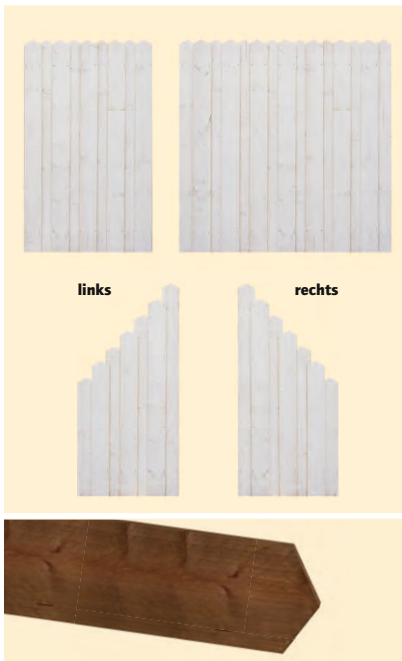

## Fehmarn Elemente

Fichte gesägt, 18 x 150 mm, einseitig als **Deckenschalung** blickdicht vernagelt, Riegel 3 x 8 cm gehobelt, geschlossen

**von vorne mit Edelstahlnägeln vernagelt**

Schrägelement links  
Schrägelement rechts

Latten Fehmarn, einzeln, Fichte KD+, 18 x 150 mm

**Mindestbestellmenge 20 Stück.  
Darunter 50 % Preiszuschlag.**

Breite  
cm

Höhe/Länge  
cm

Artikel  
Nr.

Preis €  
je Stück

Artikel  
Nr.

Preis €  
je Stück

		KD+ braun		Lasur	
85	180	18709	<b>72,00</b>	18709.*	<b>149,00</b>
108,5	180	18711	<b>99,00</b>	18711.*	<b>179,00</b>
132	180	18714	<b>112,00</b>	18714.*	<b>210,00</b>
155	180	18717	<b>129,00</b>	18717.*	<b>225,00</b>
178,5	180	18718	<b>139,00</b>	18718.*	<b>236,00</b>

85 94/180  
85 94/180

18709L	<b>89,00</b>	18709L.*	<b>165,00</b>
18709R	<b>89,00</b>	18709R.*	<b>165,00</b>

54818F	<b>7,10</b>		
--------	-------------	--	--

Fichte

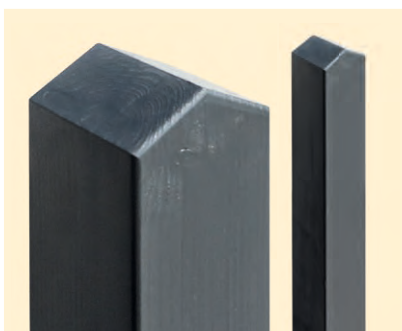

## Komfort-Pfosten Spitzkopf

Kreuzholz, gekappt, Kopf 30° gespitzt, transparent beschichtet / lasiert

Komfort-Pfosten Spitzkopf

Stärke  
cm

Länge  
cm

Artikel  
Nr.

Preis €  
je Stück

Artikel  
Nr.

Preis €  
je Stück

		KD+ braun		Lasur	
9 x 9	110	41511	<b>17,30</b>	41511D.*	<b>44,95</b>
9 x 9	190	41519	<b>29,05</b>	41519D.*	<b>56,00</b>
11 x 11	110	42511	<b>24,30</b>	42511D.*	<b>53,50</b>
11 x 11	190	42519	<b>41,75</b>	42519D.*	<b>80,00</b>

# Schleswig, Jütland, Holstein „Baukastensystem“

W. Bockfeld & Sohn  
Holzhandel - Zimmerei - Sägewerk  
**Holz** und mehr...  
tel.: 05381/ 33-14 [www.bockfeld.de](http://www.bockfeld.de)



## Sichtschutz zum Selberbauen

Stabile Konstruktion, einfacher Aufbau: Mit unseren Steckzäunen aus vorgefertigtem Einzelmaterial können Sie Ihren Sichtschutz flexibel gestalten. Optisch ist das Ergebnis nicht von einem Zaun aus Fertigelementen zu unterscheiden.



Vorgefertigte Einzelteile machen die Montage einfach



Steckzaun Schleswig, massive durchgängige Abdeckbohle



*Steckzaun Jütland, Douglasie natur*

## Dreimal schön: Holstein, Jütland, Schleswig

Sie haben die Wahl: Die kompakte Serie Holstein ist auch mit Gittereinsätzen erhältlich, Jütland überzeugt mit dachziegelartigem Aufbau, das Schwergewicht Schleswig punktet durch seine besonders massive Ausführung. Die Abdeckleiste verstärkt die wasserabweisende Konstruktion.



*Steckzaun Holstein aus Douglasie  
 kesseldruckimprägniert KD+ braun*

# Steckzaun Jütland, Schleswig

W. Bockfeld & Sohn  
Holzhandel - Zimmerei - Sägewerk

**Holz** und mehr...

tel.: 05381/ 33-14 [www.bockfeld.de](http://www.bockfeld.de)



Steckzaun Jütland, Douglasie natur



Steckzaun Schleswig, Douglasie natur

## Verlauf und Maße selbst bestimmen

Unsere vorgefertigten Pfosten, Füllungsbretter und Abdeckleisten können Sie zu Ihrem individuellen „Baukasten“ zusammensetzen, ganz nach Ihrem Bedarf. Zu lange Teile lassen sich mit gutem Werkzeug, z.B. mit einer Handkreissäge, einfach kürzen.



Schleswig  
Abdeckbohle im Querschnitt



Steckzaun Schleswig



Schleswig, Abdeckbohle: 4 x 14 cm



Vorgefertigte Füllungsbretter, einfache Montage



Einzelteile als Baukastensystem

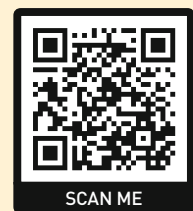

SCAN ME

Unsere Montageanleitungen finden Sie auf unserer Website [scheerer.de/mediathek](http://scheerer.de/mediathek) oder scannen Sie den QR-Code.



## Einzelmaterial Jütland, Schleswig

Douglasie naturbelassen

Douglasie



### Jütland Bohle

Deckungsbreite ca. 125 mm (Steckzaun)  
14 Stück für 1 Segment ca. 1,80 m Höhe



### Schleswig Bohle

Deckungsbreite ca. 135 mm (Steckzaun)  
13 Stück für 1 Segment ca. 1,75 m Höhe



### Abdeckbohle

mit Nut ca. 10 mm



### Abdeckleiste

mit Nut ca. 10 mm,  
für Zwischenpfostenmontage



C-Pfosten



H-Pfosten

### C-Pfosten

gekappt, Endpfosten mit 1 x Nut 34 x 20 mm

### H-Pfosten

gekappt, Mittelpfosten mit 2 x Nut 34 x 20 mm



L-Pfosten

### L-Pfosten

gekappt, Eckpfosten mit 2 x Nut 34 x 20 mm

Douglasie

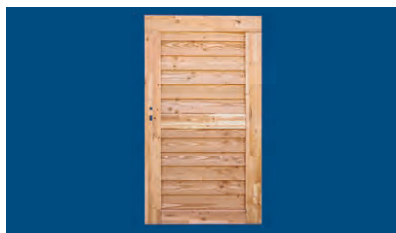

### Tür Jütland Vollrahmen

50 mm Leimholzrahmen mit Füllung Jütland

Bitte gewünschte DIN-Richtung angeben!  
Standardmäßig zeigt die raue Seite der Füllung  
nach innen und die glatte nach außen.

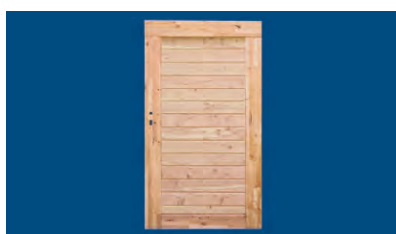

### Tür Schleswig Vollrahmen

50 mm Leimholzrahmen mit Füllung Schleswig

	Breite/ Stärke cm	Höhe/ Länge cm	VE	Douglasie natur		Douglasie KD+ braun	
				Artikel Nr.	Preis € je Stück	Artikel Nr.	Preis € je Stück
Jütland Bohle	1,2/3,2 x 14	200	140	54920D	<b>12,95</b>	54920DK	<b>14,50</b>
Schleswig Bohle	2,8 x 14,5	200	140	54922D	<b>16,95</b>	54922DK	<b>18,95</b>
Abdeckbohle	4 x 14	225	42	54325D	<b>39,00</b>	54325DK	<b>44,85</b>
Abdeckleiste	3 x 5	200	40	51620JD	<b>11,10</b>	51620JDK	<b>11,95</b>
C-Pfosten	9 x 9	190	55	41619DC	<b>42,95</b>	41619DKC	<b>46,95</b>
H-Pfosten	9 x 9	190	55	41619DH	<b>47,95</b>	41619DKH	<b>51,15</b>
L-Pfosten	9 x 9	190	55	41619DL	<b>47,95</b>	41619DKL	<b>51,15</b>
		240	55	41624DC	<b>51,65</b>	41624DKC	<b>55,65</b>
		240	55	41624DH	<b>60,60</b>	41624DKH	<b>64,60</b>
		240	55	41624DL	<b>60,60</b>	41624DKL	<b>64,60</b>
Tür Jütland Vollrahmen	100	180		71J18D	<b>498,00</b>	71J18DK	<b>510,00</b>
Tür Schleswig Vollrahmen	100	180		71S18D	<b>498,00</b>	71S18DK	<b>515,00</b>

# Steckzaun Holstein Douglasie

W. Bockfeld & Sohn  
Holzhandel - Zimmerei - Sägewerk

**Holz** und mehr...

tel.: 05381/ 33-14 [www.bockfeld.de](http://www.bockfeld.de)

Steckzaun Holstein aus Douglasie, natur















## Flexible Gestaltung – Serie Holstein

Mit etwas handwerklichem Geschick können Sie Ihren Zaun in Verlauf und Abmessung ganz individuell gestalten. Die Breite verändern Sie durch Kürzen der Steckzaunbretter, den Zaunverlauf durch Einsatz von genuteten Modulpfosten. Da jedes Brett einzeln verschraubt wird, ist der Zaun besonders stabil.

### Einzelmaterial

Douglasie naturbelassen

Douglasie natur	Douglasie KD+ braun
-----------------	---------------------

	Stärke cm	Länge cm	VE	Artikel Nr.	Preis € je Stück	Artikel Nr.	Preis € je Stück
 	2 x 15	180	140	43418D	<b>13,10</b>	43418DK	<b>14,00</b>
<b>Holstein Bohle</b> Deckungsbreite ca. 138 mm (Steckzaun), 13 Stück für 1 Segment ca. 1,80 m Höhe							
 	29,5	180	12	53529D	<b>81,50</b>	53529DK	<b>89,50</b>
<b>Holstein Gitter</b> Raster 60 x 5 cm, oben und unten genutet							
 	3 x 8	178,5	20	53518D	<b>19,95</b>	53518DK	<b>22,95</b>
<b>Holstein Abdeckleiste</b> mit Nut 20 mm							
	4,5 x 7	98	20	53510D	<b>13,95</b>	53510DK	<b>16,05</b>
<b>Holstein Wandanschlussleiste</b> mit Nut 20 mm							
 	9 x 9	190	55	41919DC	<b>42,95</b>	41919DKC	<b>46,95</b>
	9 x 9	190	55	41924DC	<b>51,65</b>	41924DKC	<b>55,65</b>
<b>Holstein C-Pfosten</b> Kreuzholz, gekappt, Endpfosten mit 1 x Nut 20 x 20 mm							
<b>Holstein H-Pfosten</b> Kreuzholz, gekappt, Mittelpfosten mit 2 x Nut 20 x 20 mm							
 	9 x 9	190	55	41919DL	<b>47,95</b>	41919DKL	<b>51,15</b>
	100	180		71H18D	<b>345,00</b>	71H18DK	<b>379,00</b>
<b>Holstein L-Pfosten</b> Kreuzholz, gekappt, Eckpfosten mit 2 x Nut 20 x 20 mm							
<b>Holstein Tür Vollrahmen</b> 40 mm Leimholzrahmen mit Füllung Holstein							





Steckzaun Holstein, individuelle Ecklösungen



Reinhard Frischke, SCHEERER Garten

### „Aufbauen leichtgemacht

Für die einfache Montage eines Steckzauns lesen Sie sich am besten zuerst die Aufbauanleitung auf [scheerer.de](http://scheerer.de) in unserer mediathek durch.

Wer seinen Steckzaun mit Lasur oder deckender Farbe streichen möchte, macht das idealerweise vor der Montage. Der Vorteil: Selbst wenn das Holz arbeitet und sich dabei ausdehnt, blitzt nirgends die Naturholz-Farbe durch. Haltbar ist das Holz auch ohne Farbbehandlung.“



Steckzaun Holstein



SCAN ME

Unsere Montageanleitungen finden Sie auf unserer Website [scheerer.de/mediathek](http://scheerer.de/mediathek) oder scannen Sie den QR-Code.

## Weiteres Einzelmaterial



### Pfostenkappe aus Aluminium

passend für Pfosten 9 x 9 cm

Aluminium

9

9

Artikel Nr.

Preis €  
je Stück/  
Packung

schwarz beschichtet

9

9

08362

12,55

08368

16,60



### H-Pfostenanker

91 x 600 mm

### H-Pfostenanker, kompl.

91 x 600 mm

### H-Pfostenanker TL (einseitig)

Material 60 x 5 mm, Spezialausführung für Steckzaun-T- und L-Pfosten

9

60

08721

21,45

9

60

08721K

24,95

9

60

08721T

27,95

### Spanplattenschrauben 3,2 x 40 mm V2A

mit Bohrspitze und Fräsrippen, für Steckzaun Holstein, Paket 200 Stück

### Spanplattenschrauben 3,5 x 55 mm V2A

mit Bohrspitze und Fräsrippen, für Steckzaun Jütland + Schleswig, Paket 200 Stück

06727VFP

49,95

06729VFP

59,95

Art.-Nr. 08721

Art.-Nr. 08721T

# Rhombus Einzelmateriale

W. Bockfeld & Sohn  
Holzhandel - Zimmerei - Sägewerk  
**Holz** und mehr...  
tel.: 05381/33-14 www.bockfeld.de



Rhombusleisten aus Fichte, kesseldruckimprägniert KDG grau  
Ausführung ohne Abdeckleiste



1. Zuerst werden die Pfosten gesetzt. Dabei sollte der Pfostenabstand 2,00 m nicht überschreiten. Wenn Sie Pfostenanker verwenden, müssen die Laschen seitlich sein. Bei den Eckpfosten können Sie die einseitigen Anker unseres Steckzaunes (siehe S. 81) benutzen.

2. Setzen Sie das erste Brett mit ausreichend Abstand zum Boden (mind. 5 cm). Jedes Brett wird auf dem Pfosten mit 2 Edelstahlschrauben befestigt. Bereiten Sie als Abstandhalter kleine Leistenstücke vor. Der Abstand auf den Fotos beträgt 10 mm, kann aber frei gewählt werden.

3. Beträgt der Abstand der Pfosten mehr als 1,00 m, wird innen als senkrechte Strebe ein Konstruktionsholz 3 x 5 cm angeschraubt (jede Rhombusleiste mit einer Edelstahlschraube fixieren). An den Ecken wird von außen, als Abschlussleiste, ebenfalls ein Konstruktionsholz von 3 x 5 cm gesetzt.

Einzelmateriale mit SCHEERER Kesseldruckimprägnierung KD+ braun, KDG grau und Douglasie natur		Querschnitt 2,4 x 7,8 cm			KD+ braun		KDG grau		Douglasie natur	
		Breite cm	Länge cm	VE	Artikel Nr.	Preis € je Stück	Artikel Nr.	Preis € je Stück	Artikel Nr.	Preis € je Stück
Fichte	<b>Rhombusleiste Fichte</b> beidseitig 15° abgeschrägt, Deckung ca. 72 mm	2,4 x 7,8	300	130	52530	<b>11,65</b>	525302	<b>11,65</b>		
	<b>Konstruktionsholz</b>	3 x 5	200	130	52536	<b>14,00</b>	525362	<b>14,00</b>		
	<b>Mindestbestellmenge</b> 20 Stück je Länge. Darunter 50 % Preiszuschlag.									
Douglasie	<b>Rhombusleiste Douglasie natur</b> beidseitig 15° abgeschrägt, Deckung ca. 72 mm	2,4 x 7,8	300	130					52530D	<b>15,55</b>
	<b>Konstruktionsholz</b>	2,4 x 7,8	360	130					52536D	<b>18,70</b>
	<b>Mindestbestellmenge</b> 20 Stück je Länge. Darunter 50 % Preiszuschlag.	3 x 5	200	130					51020D	<b>7,30</b>
Fichte	<b>Abdeckleiste</b> 3 x 8 (einzeln) für Sichtschutz	3 x 8	178,5		51720	<b>11,00</b>	517202	<b>11,00</b>	51720D	<b>15,80</b>
Douglasie										

# Lärmschutzzaun Massiv

W. Bockfeld & Sohn  
Holzhandel - Zimmererei - Sägewerk  
HOLZ FÜR HAUS UND GARTEN  
**Holz** und mehr...  
tel.: 05381/ 33-14 www.bockfeld.de



100 % Massivholz

Durch immer dichtere Bebauung und zunehmenden Straßenverkehr wird Lärm zu einem spürbaren Problem. Eine deutliche Lärminderung erreichen Sie mit unserem Spezialzaun Massiv. Ein kompaktes System aus Pfosten 11 x 11 cm und waagerechten

Massivbohlen 45 mm stark. Kiefernholz kesseldruckimprägniert KD+. Die Pfosten werden mit H-Ankern auf Betonfundamente gesetzt. Geprüftes System mit Luftschalldämmung nach DIN EN 20 140-3, Bewertung nach DIN EN 1793-2 Kategorie B 3 > 24db.

Kiefer

KD+



Kiefer

KD+



C-Pfosten



H-Pfosten



	Stärke cm	Länge cm	VE	Artikel Nr.	Preis € je Stück
<b>Bohle</b> Deckung ca. 12,5 cm	4,5 x 14,5	150	70	54115	<b>19,95</b>
	4,5 x 14,5	200	70	54120	<b>26,60</b>
<b>C-Pfosten, Vollholz Kiefer</b> mit einseitiger Nut, 48 mm breit, 25 mm tief	11 x 11	190	36	42119C	<b>47,50</b>
	11 x 11	240	36	42124C	<b>59,00</b>
<b>H-Pfosten, Vollholz Kiefer</b> mit beidseitiger Nut, 48 mm breit, 25 mm tief	11 x 11	190	36	42119H	<b>55,00</b>
	11 x 11	240	36	42124H	<b>69,00</b>
<b>Abdeckleiste</b> mit Nut 17 mm breit, 20 mm tief	4 x 10	150	80	54215	<b>17,50</b>
	4 x 10	200	80	54220	<b>23,30</b>
<b>H-Anker</b> 800 mm				08743	<b>39,45</b>
				08743K	<b>45,50</b>

H-Pfostenanker 111 x 800 mm, lange Ausführung

H-Pfostenanker 111 x 800 mm, komplett  
mit 2 Maschinenschrauben 10 x 130 mm  
und Einpressdübeln

## Montage-Tipp

Auf einer Ecke müssen 2 Endpfosten gesetzt werden. Bei ungünstiger Windexposition Standardsicherheitsnachweis erstellen lassen. Örtliche Bauvorschriften beachten! Es handelt sich um Massivholz. Daher muss mit Quellen, Schwinden und Verwerfen der Hölzer sowie mit Trockenrisen gerechnet werden. Eventuell müssen nach einigen Monaten die Füllungsbohlen herunter geklopft werden. Das Material nicht zu nass verarbeiten. Gegebenenfalls gestöckert zwischenlagern. Für den konstruktiven Holzschutz empfehlen wir, die Pfosten mit einer Pfostenkappe zu versehen (siehe Seite 56). Eine Montageanleitung mit ausführlicher Zeichnung finden Sie im Internet auf [scheerer.de](http://scheerer.de) unter dem Menüpunkt „Mediathek“.



SCAN ME

Unsere Montageanleitungen finden Sie auf unserer Website [scheerer.de/mediathek](http://scheerer.de/mediathek) oder scannen Sie den QR-Code.

# Komfort-Sichtschutz Fertigelemente

W. Bockfeld & Sohn  
Holzhandel - Zimmerei - Sägewerk  
**Holz** und mehr...  
tel.: 05381/ 33-14 [www.bockfeld.de](http://www.bockfeld.de)



Borkum, kesseldruckimprägniert KDG grau

**KEIN  
STREICHEN**

**100%  
MASSIVHOLZ**  
Hier ist Qualität  
zu Hause

## Schaffen Sie sich Ihren Freiraum

Eine fließend schöne Optik, die sofort ins Auge fällt: Dafür sorgen unsere Sichtschutzmodelle, die entweder blickdicht oder leicht blickdurchlässig sind.



Borkum, Douglasie natur



Norderney, Douglasie natur



Baltrum, Lasur-Farbtön Felsgrau  
 Pergola Heidmark, Lasur-Farbtön Graphitgrau

## Setzen Sie Ihren Garten in Szene!

In Ihrem Garten Räume nutzen und zusätzlich Kontraste schaffen. Das gelingt Ihnen jetzt auch durch den Einsatz von Spitzkopf-Pfosten als Verbindungselement. Stark in der Wirkung, unabhängig vom Sichtschutzmodell.



Amrum, Douglasie natur



Rhombus, Douglasie natur  
 Ausführung ohne Abdeckleiste



## Sichtschutzzaun Amrum aus dauerhafter Douglasie

Qualitätsmerkmale vergleichbar mit einem Exklusivsichtschutz. Optik abgeleitet vom Steckzaun Holstein.

- Rahmen 4 x 7 cm, verzapft und gedübelt
- Unterer Rahmen wasserableitend

- Nut- und Federbretter, Füllung 2 x 15 cm
  - alle Elemente ohne Mittelstrebe
  - Erhältlich in allen Zwischengrößen und Farbbehandlungen (Lasuren)
- Wir empfehlen Pfosten 9 x 9 cm (siehe Seite 2).

**Die Befestigungswinkel**  
finden Sie auf Seite 57



Amrum, Rückansicht



Amrum mit Gittereinsatz



Amrum, Douglasie natur



**Montage-Tipp**  
 Lichte Weite (Pfostenabstand):  
 Elementbreite + 1,5 cm

Amrum, Vorderansicht



**Amrum Elemente**

Douglasie natur und farbbehandelt



**Amrum**  
 mit Gittereinsatz

Breite cm	Höhe/Länge cm	Artikel Nr.	Preis € je Stück	Artikel Nr.	Preis € je Stück
58,5	174	17506DX	<b>199,00</b>	17506DX.*	<b>275,00</b>
98,5	174	17510DX	<b>265,00</b>	17510DX.*	<b>342,00</b>
123,5	174	17513DX	<b>312,00</b>	17513DX.*	<b>389,00</b>
148,5	174	17515DX	<b>339,00</b>	17515DX.*	<b>435,00</b>
158,5	174	17516DX	<b>349,00</b>	17516DX.*	<b>445,00</b>
178,5	174	17518DX	<b>365,00</b>	17518DX.*	<b>459,00</b>



**Amrum**  
 geschlossen

58,5	174	17506D	<b>169,00</b>	17506D.*	<b>245,00</b>
98,5	174	17510D	<b>199,00</b>	17510D.*	<b>275,00</b>
123,5	174	17513D	<b>236,00</b>	17513D.*	<b>315,00</b>
148,5	174	17515D	<b>269,00</b>	17515D.*	<b>365,00</b>
158,5	174	17516D	<b>275,00</b>	17516D.*	<b>365,00</b>
178,5	174	17518D	<b>289,00</b>	17518D.*	<b>385,00</b>

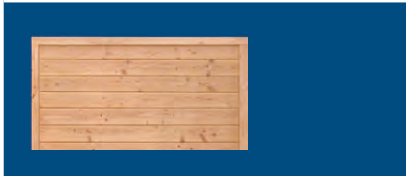

**Amrum**  
 Niedriges Element

178,5	85,5	17528D	<b>189,00</b>	17528D.*	<b>265,00</b>
-------	------	--------	---------------	----------	---------------

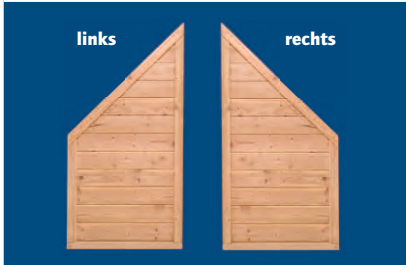

**Amrum**  
 Schrägelement links  
 Schrägelement rechts

88,5	85,5 / 174	17509DL	<b>199,00</b>	17509DL.*	<b>275,00</b>
88,5	85,5 / 174	17509DR	<b>199,00</b>	17509DR.*	<b>275,00</b>

**Amrum**  
 Tür (ohne Abbildung)  
 Tor (ohne Abbildung)

100	174	17510DT	<b>249,00</b>	17510DT.*	<b>325,00</b>
300	174	17530DT	<b>599,00</b>	17530DT.*	<b>795,00</b>

# Rhombus



Rhombus aus Fichte, kesseldruckimprägniert KDG grau

## Rhombus Elemente mit Abdeckleiste

Fichte mit SCHEERER Kesseldruckimprägnierung KD+ braun und KDG grau

Fichte



nicht vollständig blickdicht



Niedrige Rhombus Elemente

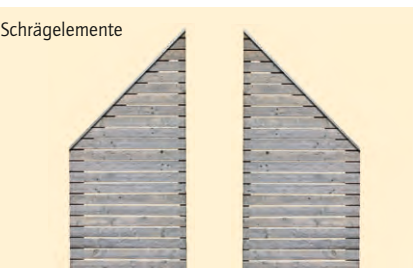

Schrägelemente

links

rechts

Schrägelement links  
Schrägelement rechts

			KD+ braun		KDG grau	
Breite cm	Höhe cm	Artikel Nr.	Preis € je Stück	Artikel Nr.	Preis € je Stück	
Holme 3 x 8 cm, Rhombusleisten 2,4 x 7,8 cm	98,5	181	176N10	<b>139,00</b>	176N102	<b>139,00</b>
	123,5	181	176N13	<b>215,00</b>	176N132	<b>215,00</b>
	148,5	181	176N15	<b>215,00</b>	176N152	<b>215,00</b>
	158,5	181	176N16	<b>229,00</b>	176N162	<b>229,00</b>
	178,5	181	176N18	<b>229,00</b>	176N182	<b>229,00</b>
Niedrige Rhombus Elemente	98,5	91	176N910	<b>89,00</b>	176N9102	<b>89,00</b>
	178,5	91	176N918	<b>139,00</b>	176N9182	<b>139,00</b>
Schrägelemente	88,5	92,5/181	176N09L	<b>149,00</b>	176N09L2	<b>149,00</b>
	88,5	92,5/181	176N09R	<b>149,00</b>	176N09R2	<b>149,00</b>

### „Für Freunde von Rankpflanzen

Die schmalen, waagerechten Latten machen den Rhombus Sichtschutz zum eleganten Raumteiler Ihres Gartens. Doch Rhombus bietet noch mehr Möglichkeiten: Aufgrund der speziellen, luftdurchlässigen Form der Belattung können Sie diesen Sichtschutz auch als Rankhilfe für Pflanzen nutzen.“



Andreas Grupe, SCHEERER Garten



Rhombus aus Douglasie, Lasur-Farbtan Mahagoni



Die Holzstruktur bleibt sichtbar

### Rhombus Elemente mit Abdeckleiste

Douglasie natur und farbbehandelt

Douglasie



nicht vollständig blickdicht



Niedrige Rhombus Elemente

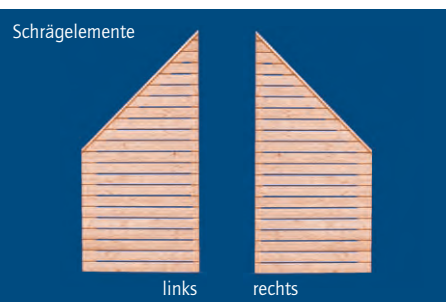

Schrägelemente

links

rechts

Schrägelement links  
 Schrägelement rechts  
 Abstand der Lamellen ca. 10 mm



		Douglasie natur		Lasur	
Breite cm	Höhe cm	Artikel Nr.	Preis € je Stück	Artikel Nr.	Preis € je Stück
Holme 3 x 8 cm, Rhombusleisten 2,4 x 7,8 cm	98,5	176N10D	<b>189,00</b>	176N10D.*	<b>259,00</b>
	123,5	176N13D	<b>275,00</b>	176N13D.*	<b>329,00</b>
	148,5	176N15D	<b>275,00</b>	176N15D.*	<b>349,00</b>
	158,5	176N16D	<b>299,00</b>	176N16D.*	<b>379,00</b>
	178,5	176N18D	<b>299,00</b>	176N18D.*	<b>379,00</b>
von hinten mit Edelstahlnägeln vernagelt					
Niedrige Rhombus Elemente	98,5	176N910D	<b>109,00</b>	176N910D.*	<b>179,00</b>
	178,5	176N918D	<b>169,00</b>	176N918D.*	<b>239,00</b>
Schrägelemente	Schrägelement links	176N09DL	<b>198,00</b>	176N09DL.*	<b>259,00</b>
	Schrägelement rechts	176N09DR	<b>198,00</b>	176N09DR.*	<b>259,00</b>
Abstand der Lamellen ca. 10 mm					

Sonderanfertigungen sind bei uns tägliche Praxis, siehe Seite 139.

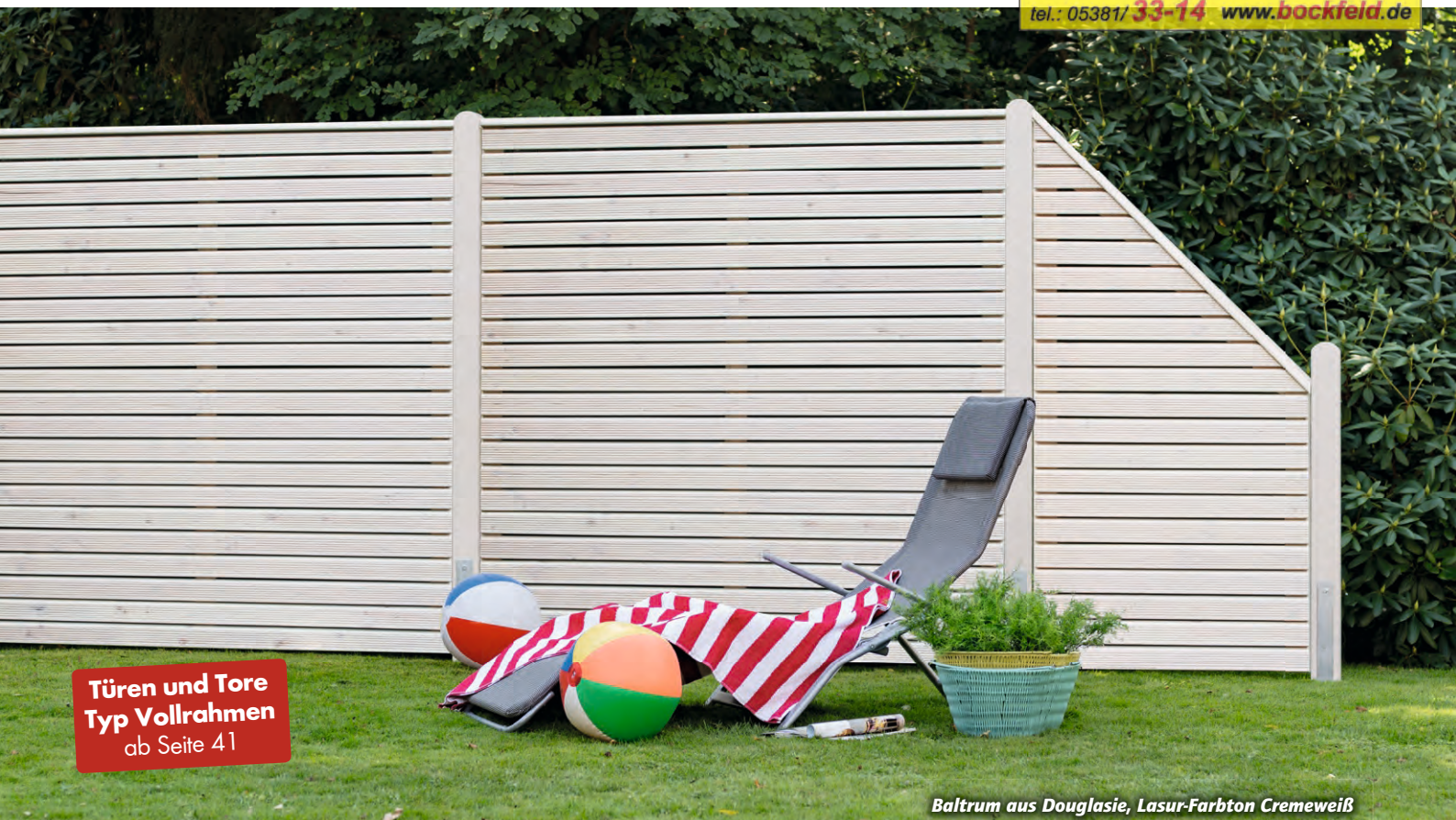

**Türen und Tore  
Typ Vollrahmen**  
ab Seite 41

*Baltrum aus Douglasie, Lasur-Farbtön Cremeweiß*

## Sichtschutzzaun Baltrum aus dauerhafter Douglasie

- Leichte, dennoch stabile Konstruktion
- Geriffelte Rhombusbelattung,  $\varnothing$  2,4 x 7,8 cm, semi-transparent
- Hinterlattung 3 x 8 cm
- Mit Abdeckleiste

Das Besondere dieser Sichtschutzelemente steckt in dem markant-erfrischenden Lattenprofil. Optisch einer Jalousie ähnlich, entwickelt das Modell Baltrum einen betont lebendigen Charakter: natürlich, luftig und mit dem gewissen Etwas. Das Flair der südlichen Nordsee in Ihrem Garten!



*Baltrum Brisa  
Rückseite edelstahlverschraubt, Lasur-Farbtön Kiefer*



*Baltrum  
Lasur-Farbtön Felsgrau*



*Baltrum kombiniert mit Gabionen, Lasur-Farbtön Mahagoni*

Baltrum, Lasur-Farbton Felsgrau, Pergola Heidmark (Seite 130), Lasur-Farbton Graphitgrau



Die Holzstruktur bleibt sichtbar

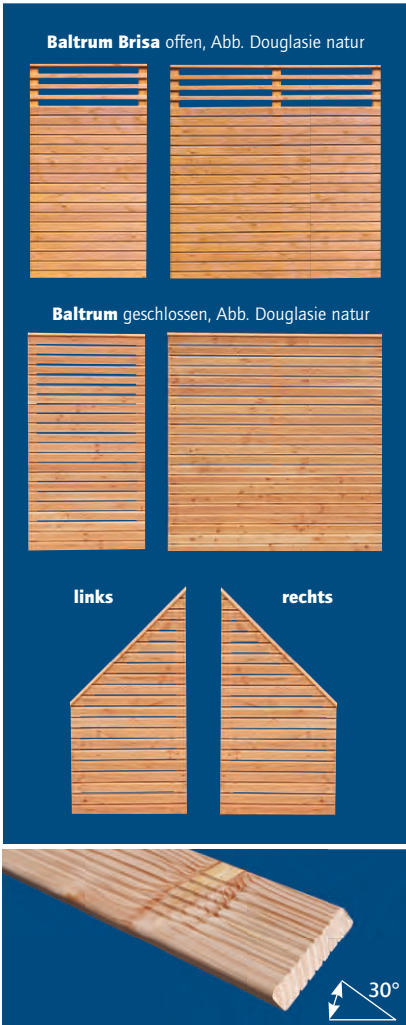

**Baltrum Douglasie**

Sondermaße: Umrechnung auf nächste Normgröße + 40 % (Maximale Breite 178,5 cm)

**Baltrum Brisa** offen

Breite cm	Höhe/Länge cm	Douglasie natur		Lasur	
		Artikel Nr.	Preis € je Stück	Artikel Nr.	Preis € je Stück
98,5	181	17310DX	<b>199,00</b>	17310DX.*	<b>269,00</b>
123,5	181	17313DX	<b>295,00</b>	17313DX.*	<b>359,00</b>
148,5	181	17315DX	<b>299,00</b>	17315DX.*	<b>379,00</b>
158,5	181	17316DX	<b>345,00</b>	17316DX.*	<b>412,00</b>
178,5	181	17318DX	<b>349,00</b>	17318DX.*	<b>419,00</b>
<b>Baltrum geschlossen</b>		17310D	<b>199,00</b>	17310D.*	<b>269,00</b>
Türen siehe Seite 42 (Vollrahmen)		17313D	<b>295,00</b>	17313D.*	<b>359,00</b>
		17315D	<b>299,00</b>	17315D.*	<b>379,00</b>
		17316D	<b>345,00</b>	17316D.*	<b>419,00</b>
		17318D	<b>349,00</b>	17318D.*	<b>429,00</b>
Schrägelement links		17309DL	<b>199,00</b>	17309DL.*	<b>259,00</b>
Schrägelement rechts		17309DR	<b>199,00</b>	17309DR.*	<b>259,00</b>
Rhombuslatten Baltrum, einzeln		177,5	52718D	<b>9,65</b>	

Sonderanfertigungen sind bei uns tägliche Praxis, siehe Seite 139.

**Montage-Tipp**  
 Lichte Weite (Pfostenabstand): Elementbreite + 1,5 cm

# Borkum

W. Bockfeld & Sohn  
Holzhandel - Zimmerei - Sägewerk  
**Holz** und mehr...  
tel.: 05381/ 33-14 www.bockfeld.de



Borkum aus Fichte  
kesseldruckimprägniert KDG grau

## Sichtschutzzaun Borkum aus Fichte KD+/KDG

- Verarbeitung siehe Douglasie
- Hochwertige chromfreie Kesseldruckimprägnierung
- Verbesserte UV-Stabilität
- RAL-Gütesicherung



10 Jahre Garantie!  
Imprägniert nach  
DIN 68800 für GK 3  
mit RAL-Gütesicherung.



links

rechts

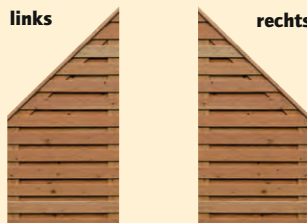

### Fichte KD+/KDG

Sondermaße: Umrechnung  
auf nächste Normgröße + 40 %  
(Maximale Breite 178,5 cm)

#### Borkum

Breite cm	Höhe/Länge cm
98,5	181
123,5	181
148,5	181
158,5	181
178,5	181

Schrägelement links  
Schrägelement rechts

88,5	91 / 181
88,5	91 / 181

Lamelle Borkum, einzeln  
15 x 100 mm

**Mindestbestellmenge 20 Stück.  
Darunter 50 % Preiszuschlag.**

Fichte KD+		Fichte KDG grau	
Artikel Nr.	Preis € je Stück	Artikel Nr.	Preis € je Stück
17710	135,00	177102	135,00
17713	185,00	177132	185,00
17715	199,00	177152	199,00
17716	210,00	177162	210,00
17718	229,00	177182	229,00
17709L	145,00	17709L2	145,00
17709R	145,00	17709R2	145,00

54818B	5,95	54818B2	5,95
--------	------	---------	------

### Montage-Tipp

Lichte Weite (Pfostenabstand):  
Elementbreite + 1,5 cm

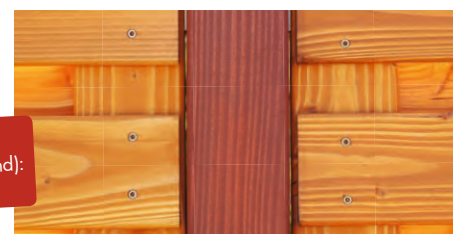



Borkum aus Douglasie, Lasur-Farbtön Kiefer mit Pergola Heidmark

## Sichtschutzzaun Borkum aus dauerhafter Douglasie

- Leichte, aber stabile Konstruktion
- Lamellen 15 x 100 mm auf 20 x 100 mm senkrechten Riegeln
- Edelstahlverschraubt
- Markante Abdeckleiste 30 x 80 mm
- Sehr gut auch als leichte Carportverkleidung.

Wir empfehlen Pfosten 9 x 9 cm (siehe Seite 2).  
 Türen und Tore ab Seite 41 (Vollrahmen-Ausführung).

**Sonderanfertigungen sind bei uns tägliche Praxis, siehe Seite 139.**



**Douglasie**  
 Sondermaße: Umrechnung auf nächste Normgröße + 40 % (Maximale Breite 178,5 cm)

**Borkum**

Schrägelement links  
 Schrägelement rechts

**Lamelle Borkum, einzeln**  
 15 x 100 mm

**Mindestbestellmenge 20 Stück. Darunter 50 % Preiszuschlag.**

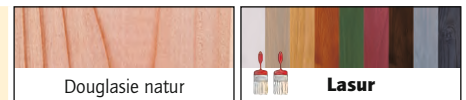

Breite cm	Höhe/Länge cm	Artikel Nr.	Preis € je Stück	Artikel Nr.	Preis € je Stück
98,5	181	17710D	<b>159,00</b>	17710D.*	<b>235,00</b>
123,5	181	17713D	<b>215,00</b>	17713D.*	<b>289,00</b>
148,5	181	17715D	<b>235,00</b>	17715D.*	<b>329,00</b>
158,5	181	17716D	<b>245,00</b>	17716D.*	<b>342,00</b>
178,5	181	17718D	<b>265,00</b>	17718D.*	<b>359,00</b>
88,5	91 / 181	17709DL	<b>165,00</b>	17709DL.*	<b>239,00</b>
88,5	91 / 181	17709DR	<b>165,00</b>	17709DR.*	<b>239,00</b>

177,5	54818BD	<b>7,45</b>		
-------	---------	-------------	--	--

Beachten Sie bitte auch die Hinweise zum Douglasienholz auf Seite 139.



Borkum - auch gut als Carport-Verkleidung geeignet



## Sichtschutzzaun Norderney aus dauerhafter Douglasie

- Luftig-leichte Konstruktion
- Trapezleisten 2 x 10 cm auf senkrechten Rahmenhölzern 3 x 8 cm
- Von hinten mit Edelstahlschrauben verschraubt
- Nur in Douglasie lieferbar

- Nicht vollständig blickdicht
- Mit Abdeckleiste

Wir empfehlen Pfosten 9 x 9 cm (siehe Seite 2).  
Türen und Tore Typ Vollrahmen ab Seite 41.





Norderney aus Douglasie, Lasur-Farbtan Mahagoni



Norderney, Latten in Trapezform



**Norderney geschlossen, Abb. Douglasie natur**

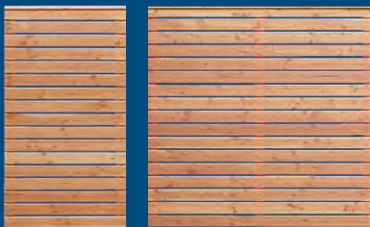

links

rechts

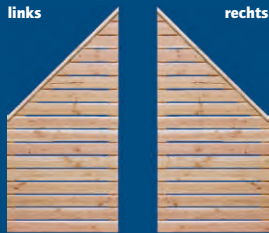

**Norderney Douglasie**

Sondermaße: Umrechnung auf nächste Normgröße + 40 % (Maximale Breite 178,5 cm)

**Norderney geschlossen**

Breite cm	Höhe/Länge cm	Douglasie natur		Lasur	
		Artikel Nr.	Preis € je Stück	Artikel Nr.	Preis € je Stück
98,5	181	17210D	<b>149,00</b>	17210D.*	<b>219,00</b>
123,5	181	17213D	<b>225,00</b>	17213D.*	<b>289,00</b>
148,5	181	17215D	<b>229,00</b>	17215D.*	<b>315,00</b>
158,5	181	17216D	<b>246,00</b>	17216D.*	<b>329,00</b>
178,5	181	17218D	<b>249,00</b>	17218D.*	<b>339,00</b>

Schrägelement links  
Schrägelement rechts

88,5	92,5 / 181	17209DL	<b>179,00</b>	17209DL.*	<b>249,00</b>
88,5	92,5 / 181	17209DR	<b>179,00</b>	17209DR.*	<b>249,00</b>

**Lamelle Norderney, einzeln**  
20 x 100 mm, beidseitig 30° abgeschrägt

177,5	54818ND	<b>8,85</b>		
-------	---------	-------------	--	--

**Mindestbestellmenge 20 Stück. Darunter 50 % Preiszuschlag.**

**Montage-Tipp**

Lichte Weite (Pfostenabstand): Elementbreite + 1,5 cm

# Zeitlose Formen – unendliche Kombinationen



Wilsede D, Lasur-Farbtön Kiefer

## Raum für Rückzug

Sie suchen nach mehr als dem gewissen Etwas – und haben es jetzt gefunden: Exklusiv-Sichtschutz aus dem Hause SCHEERER. Die hervorragende Verarbeitung der Elemente beeindruckt bis ins Detail. Als Holz verwenden wir bei unserer Exklusiv-Serie ausschließlich heimische Douglasie. Douglasienholz eignet sich optimal für den Außenbereich und ist sogar unbehandelt dauerhaft haltbar. Unsere Exklusiv-Sichtschutzelemente können Sie auch 2-schichtig transparent lasiert in neun Farbvarianten bestellen.



Wilsede U und A, Douglasie natur





Herrenhausen, Douglasie, Duo Color: Felsgrau mit Gittereinsatz Graphitgrau



Marwede A, Douglasie Lasur-Farbtön Cremeweiß

# Willkommen Sonne – Maßarbeit für Ihren Garten



Wilsede U und Wilsede A aus Douglasie, natur

100%  
MASSIVHOLZ  
Hier ist Qualität  
zu Hause

Gut kombiniert wirkt Holz im Garten wahre Wunder. Und mit SCHEERER als einem führenden Hersteller von Exklusiv-Sichtschutzmodellen wird das Kombinieren zur reinen Freude. Dazu trägt die Art der Rahmenfüllung maßgeblich bei. Sehr beliebt sind zum Beispiel unsere Sichtschutzelemente mit Fischgrätmuster. Ein rhythmisch gleichbleibendes Muster mit hoher Eigendynamik.



Wilsede F aus Douglasie  
Lasur-Farbtön Walnuss

## Konstruktive Eigenschaften

- Rahmenstärke 4 x 10 cm
- Füllung aus 2 cm starken Nut-Feder-Brettern
- Stabile handwerkliche Rahmen-Füllung-Konstruktion: Holzverbindungen wie Nutzapfen, stehende Feder und Holzdübel – keine einfache Verschraubung
- **Konsequenter konstruktiver Holzschutz mit wasserableitenden Rahmenprofilen, keine Staunässe**





**SICHTSCHUTZ**  
 KONFIGURATOR >>  
 Online zum Wunsch-Sichtschutz jetzt unter [www.scheerer.de](http://www.scheerer.de)

**Wilsede D**  
 Lasur-Farbtön Cappuccino



**Wilsede Gitterelemente aus Douglasie**  
 Lasur-Farbtön Kiefer



**Ilmenau**  
 Lasur-Farbtön Cremeweiß



**Wilsede D, Lasur-Farbtön Kiefer**

## Douglasie natur oder lasiert



Rahmen 40 x 100 mm, Füllung 20 mm mit Nut und Feder

		Breite cm	Höhe cm	Artikel Nr.	Preis € je Stück	Artikel Nr.	Preis € je Stück
<p>Mit Fischgrätmuster und Mittelstrebe</p>	A	178,5	78,5	17808A	<b>285,00</b>	17808A.*	<b>355,00</b>
	A	178,5	98,5	17809A	<b>299,00</b>	17809A.*	<b>369,00</b>
	A	58,5	178,5	17806A	<b>265,00</b>	17806A.*	<b>335,00</b>
	A	98,5	178,5	17810A	<b>305,00</b>	17810A.*	<b>375,00</b>
	A	123,5	178,5	17813A	<b>369,00</b>	17813A.*	<b>439,00</b>
	A	148,5	178,5	17815A	<b>379,00</b>	17815A.*	<b>465,00</b>
	A	158,5	178,5	17816A	<b>399,00</b>	17816A.*	<b>485,00</b>
	A	178,5	178,5	17818A	<b>419,00</b>	17818A.*	<b>505,00</b>
<p>Mit Gittereinsatz in waagerechter Form</p>	D	178,5	78,5	17808D	<b>355,00</b>	17808D.*	<b>419,00</b>
	D	178,5	98,5	17809D	<b>375,00</b>	17809D.*	<b>445,00</b>
	D	58,5	178,5	17806D	<b>335,00</b>	17806D.*	<b>399,00</b>
	D	98,5	178,5	17810D	<b>365,00</b>	17810D.*	<b>435,00</b>
	D	123,5	178,5	17813D	<b>429,00</b>	17813D.*	<b>499,00</b>
	D	148,5	178,5	17815D	<b>449,00</b>	17815D.*	<b>535,00</b>
	D	158,5	178,5	17816D	<b>485,00</b>	17816D.*	<b>569,00</b>
	D	178,5	178,5	17818D	<b>535,00</b>	17818D.*	<b>619,00</b>
<p>Mit Gittereinsatz in Rautenform</p>	U	58,5	178,5	17806U	<b>335,00</b>	17806U.*	<b>405,00</b>
	U	98,5	178,5	17810U	<b>369,00</b>	17810U.*	<b>435,00</b>
	U	123,5	178,5	17813U	<b>429,00</b>	17813U.*	<b>499,00</b>
	U	148,5	178,5	17815U	<b>455,00</b>	17815U.*	<b>539,00</b>
	U	158,5	178,5	17816U	<b>485,00</b>	17816U.*	<b>569,00</b>
	U	178,5	178,5	17818U	<b>539,00</b>	17818U.*	<b>619,00</b>



Unsere Montage-  
anleitungen finden  
Sie auf [scheerer.de/](http://scheerer.de/)  
mediathek oder  
scannen Sie den  
QR-Code.

### Links oder rechts – Vorder- oder Rückseite

Bei einigen Elementen werden Sie bei der Bestellung nach der linken oder rechten Seite gefragt. Grundsätzlich beziehen wir uns hierbei auf die Vorderseite. Diese weist zwei Merkmale auf:

1. Die Einschnittsstellen der Fixierstifte sind nicht sichtbar (befinden sich auf der Rückseite).
2. Bei Gittereinsätzen sind die quer liegenden Gitterleisten vorne.

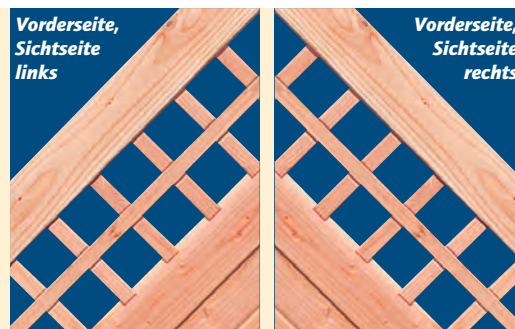

### Kontrastprogramm - Duo-Color

Spielen Sie mit den Farben und machen Sie Ihren Sichtschutz einzigartig – mit farblich abgesetzten Gittereinsätzen! Bei den Wilsede-Elementen der Typen D, U und I sowie Ilmenau X und R und Herrenhausen sind alle Kombinationen der Lasurfarbtöne möglich. Der Aufpreis für zweifarbige Exklusiv-Sichtschutzelemente aus Douglasie beträgt € 150,00 je Element, Art.-Nr. 97910; Zaunpfosten in einer anderen Farbe erhalten Sie ohne Aufpreis.









### Duo-Color

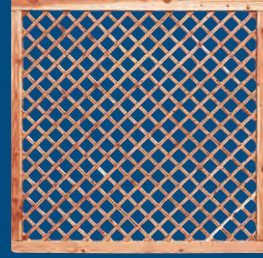

**Praxistipps  
unter  
scheerer.de**

**Douglasie natur oder lasiert**

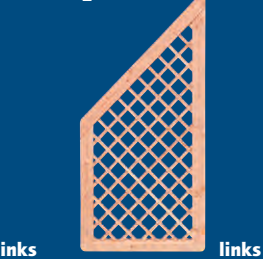

Rahmen 40 x 100 mm, Füllung 20 mm mit Nut und Feder		Breite cm	Höhe cm	Artikel Nr.	Preis € je Stück	Artikel Nr.	Preis € je Stück
 links  links	Keine Sondermaße möglich	FL <sup>o</sup> 88,5	178,5	17809FL	<b>305,00</b>	17809FL*	<b>369,00</b>
		FR <sup>o</sup> 88,5	178,5	17809FR	<b>305,00</b>	17809FR*	<b>369,00</b>
		F 178,5	178,5	17818F	<b>555,00</b>	17818F*	<b>639,00</b>
 links  links	Keine Sondermaße möglich	G 58,5	178,5	17806G	<b>319,00</b>	17806G.*	<b>389,00</b>
		G 98,5	178,5	17810G	<b>435,00</b>	17810G.*	<b>505,00</b>
		G 123,5	178,5	17813G	<b>709,00</b>	17813G.*	<b>775,00</b>
		G 148,5	178,5	17815G	<b>765,00</b>	17815G.*	<b>845,00</b>
		G 158,5	178,5	17816G	<b>779,00</b>	17816G.*	<b>865,00</b>
		G 178,5	178,5	17818G	<b>795,00</b>	17818G.*	<b>879,00</b>
 links  links	Bei Bestellung unbedingt angeben, ob Schräge links oder rechts	HL 81,5	97/178,5	17808HL	<b>235,00</b>	17808HL.*	<b>299,00</b>
		HR 81,5	97/178,5	17808HR	<b>235,00</b>	17808HR.*	<b>299,00</b>
		HL 88,5	90/178,5	17809HL	<b>239,00</b>	17809HL.*	<b>305,00</b>
		HR 88,5	90/178,5	17809HR	<b>239,00</b>	17809HR.*	<b>305,00</b>
		HL 101,5	77/178,5	17810HL	<b>239,00</b>	17810HL.*	<b>305,00</b>
		HR 101,5	77/178,5	17810HR	<b>239,00</b>	17810HR.*	<b>305,00</b>
		IL 81,5	97/178,5	17808IL	<b>275,00</b>	17808IL.*	<b>345,00</b>
		IR 81,5	97/178,5	17808IR	<b>275,00</b>	17808IR.*	<b>345,00</b>
		IL 88,5	90/178,5	17809IL	<b>299,00</b>	17809IL.*	<b>365,00</b>
		IR 88,5	90/178,5	17809IR	<b>299,00</b>	17809IR.*	<b>365,00</b>
		IL 101,5	77/178,5	17810IL	<b>299,00</b>	17810IL.*	<b>365,00</b>
		IR 101,5	77/178,5	17810IR	<b>299,00</b>	17810IR.*	<b>365,00</b>
 links  links	Bei Bestellung unbedingt angeben, ob Schräge links oder rechts	VL 88,5	90/178,5	17809VL	<b>289,00</b>	17809VL.*	<b>355,00</b>
		VR 88,5	90/178,5	17809VR	<b>289,00</b>	17809VR.*	<b>355,00</b>
		LL 88,5	65/153,5	17808LL	<b>345,00</b>	17808LL.*	<b>415,00</b>
		LR 88,5	65/153,5	17808LR	<b>345,00</b>	17808LR.*	<b>415,00</b>
		LL 88,5	90/178,5	17809LL	<b>375,00</b>	17809LL.*	<b>445,00</b>
		LR 88,5	90/178,5	17809LR	<b>375,00</b>	17809LR.*	<b>445,00</b>
 links  links		J 58,5	206/178,5	17806J	<b>325,00</b>	17806J.*	<b>395,00</b>
		K 58,5	206/178,5	17806K	<b>365,00</b>	17806K.*	<b>429,00</b>



**V2A-Winkel Edelstahl**

**Satz V2A-Winkel Exklusiv**  
(4 Stück) mit Schrauben

08716V **22,75**

Höhe 148,5 cm gleicher Preis wie Höhe 178,5 cm <sup>o</sup> = ohne Mittelstrebe



**Ilmenau X**  
Lasur-Farbtön Mahagoni

**Douglasie natur oder lasiert**

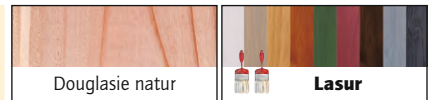

Rahmen 40 x 100 mm, Füllung 20 mm mit Nut und Feder		Breite cm	Höhe cm	Artikel Nr.	Preis € je Stück	Artikel Nr.	Preis € je Stück
<p><b>S</b>      <b>S</b></p>	Mit senkrechter Füllung, durchgehend	S	178,5	78,5	17808S	<b>235,00</b>	17808S.* <b>305,00</b>
		S	178,5	98,5	17809S	<b>269,00</b>	17809S.* <b>339,00</b>
		S <sup>o</sup>	58,5	178,5	17806S	<b>205,00</b>	17806S.* <b>269,00</b>
		S <sup>o</sup>	98,5	178,5	17810S	<b>239,00</b>	17810S.* <b>309,00</b>
		S <sup>o</sup>	123,5	178,5	17813S	<b>289,00</b>	17813S.* <b>359,00</b>
		S	148,5	178,5	17815S	<b>349,00</b>	17815S.* <b>435,00</b>
<p><b>X</b>      <b>X</b></p>	Mit senkrechter Füllung und Gittereinsatz in Rautenform	X <sup>o</sup>	58,5	178,5	17806X	<b>279,00</b>	17806X.* <b>349,00</b>
		X <sup>o</sup>	98,5	178,5	17810X	<b>315,00</b>	17810X.* <b>385,00</b>
		X <sup>o</sup>	123,5	178,5	17813X	<b>389,00</b>	17813X.* <b>459,00</b>
	Auf Wunsch auch Gittereinsatz waagrecht möglich	X	148,5	178,5	17815X	<b>429,00</b>	17815X.* <b>515,00</b>
		X	158,5	178,5	17816X	<b>455,00</b>	17816X.* <b>539,00</b>
		X	178,5	178,5	17818X	<b>499,00</b>	17818X.* <b>585,00</b>
<p><b>Q</b>      <b>R</b></p> <p>links      links</p>	Bei Bestellung unbedingt angeben, ob Schräge links oder rechts	QL	81,5	97/178,5	17808QL	<b>229,00</b>	17808QL.* <b>299,00</b>
		QR	81,5	97/178,5	17808QR	<b>229,00</b>	17808QR.* <b>299,00</b>
		QL	88,5	90/178,5	17809QL	<b>235,00</b>	17809QL.* <b>305,00</b>
		QR	88,5	90/178,5	17809QR	<b>235,00</b>	17809QR.* <b>305,00</b>
		QL	101,5	77/178,5	17810QL	<b>239,00</b>	17810QL.* <b>309,00</b>
		QR	101,5	77/178,5	17810QR	<b>239,00</b>	17810QR.* <b>309,00</b>
		RL	81,5	97/178,5	17808RL	<b>309,00</b>	17808RL.* <b>379,00</b>
		RR	81,5	97/178,5	17808RR	<b>309,00</b>	17808RR.* <b>379,00</b>
		RL	88,5	90/178,5	17809RL	<b>335,00</b>	17809RL.* <b>405,00</b>
		RR	88,5	90/178,5	17809RR	<b>335,00</b>	17809RR.* <b>405,00</b>
		RL	101,5	77/178,5	17810RL	<b>365,00</b>	17810RL.* <b>429,00</b>
		RR	101,5	77/178,5	17810RR	<b>365,00</b>	17810RR.* <b>429,00</b>

Höhe 148,5 cm gleicher Preis wie Höhe 178,5 cm    <sup>o</sup> = ohne Mittelstrebe



Ebstorf B, C und E  
Douglasie natur

## Douglasie natur oder lasiert

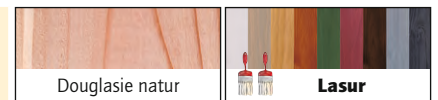

Rahmen 40 x 100 mm, Füllung 20 mm mit Nut und Feder



Mit waagerechter Füllung,  
durchgehend

	Breite cm	Höhe cm
B <sup>o</sup>	58,5	178,5
B <sup>o</sup>	98,5	178,5
B <sup>o</sup>	123,5	178,5
B	148,5	178,5
B	158,5	178,5
B	178,5	178,5

Artikel Nr.	Preis € je Stück	Artikel Nr.	Preis € je Stück
17806B	<b>179,00</b>	17806B.*	<b>245,00</b>
17810B	<b>209,00</b>	17810B.*	<b>279,00</b>
17813B	<b>255,00</b>	17813B.*	<b>325,00</b>
17815B	<b>319,00</b>	17815B.*	<b>405,00</b>
17816B	<b>335,00</b>	17816B.*	<b>419,00</b>
17818B	<b>349,00</b>	17818B.*	<b>435,00</b>

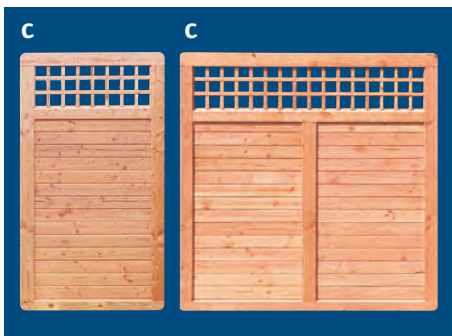

Mit Gittereinsatz  
in waagerechter Form

	Breite cm	Höhe cm
C <sup>o</sup>	58,5	178,5
C <sup>o</sup>	98,5	178,5
C <sup>o</sup>	123,5	178,5
C	148,5	178,5
C	158,5	178,5
C	178,5	178,5

17806C	<b>279,00</b>	17806C.*	<b>349,00</b>
17810C	<b>309,00</b>	17810C.*	<b>379,00</b>
17813C	<b>359,00</b>	17813C.*	<b>429,00</b>
17815C	<b>399,00</b>	17815C.*	<b>485,00</b>
17816C	<b>435,00</b>	17816C.*	<b>519,00</b>
17818C	<b>469,00</b>	17818C.*	<b>555,00</b>



Mit Steckzaungitter  
in waagerechter Form

	Breite cm	Höhe cm
E <sup>o</sup>	58,5	178,5
E <sup>o</sup>	98,5	178,5
E <sup>o</sup>	123,5	178,5
E	148,5	178,5
E	158,5	178,5
E	178,5	178,5

17806E	<b>269,00</b>	17806E.*	<b>349,00</b>
17810E	<b>305,00</b>	17810E.*	<b>379,00</b>
17813E	<b>349,00</b>	17813E.*	<b>429,00</b>
17815E	<b>385,00</b>	17815E.*	<b>485,00</b>
17816E	<b>419,00</b>	17816E.*	<b>519,00</b>
17818E	<b>449,00</b>	17818E.*	<b>555,00</b>

**Sonderanfertigungen  
sind bei uns  
tägliche Praxis,  
siehe Seite 139.**

Höhe 148,5 cm gleicher Preis wie Höhe 178,5 cm <sup>o</sup> = ohne Mittelstrebe

\*Bei Bestellung bitte Art.- Nr. und Farb- Nr. angeben. Siehe Seite 139.

# Herrenhausen

W. Bockfeld & Sohn  
 Holzhandel - Zimmerei - Sägewerk  
**Holz** und mehr...  
 tel.: 05381/ 33-14 www.bockfeld.de



*Herrenhausen aus Douglasie  
 Duo-Color: Felsgrau mit graphitgrauen Gittereinsätzen und Pfosten*

## Herrenhausen – wo Anmut und Stil sich ergänzen

Orientalisch inspiriert, mit markanten kleinmaschigen Rankgittereinsätzen (Raster 6 x 6 cm), in bewährter Weise nach den Prinzipien des konstruktiven Holzschutzes gefertigt, als Sichtschutzzaun oder sehr ansprechend auch als halbhoher Vorgartenzaun, auch in Ausführung Duo Color lieferbar, mit farbig abgesetzten Rankgittern. Aufpreis € 150,00 je Element, Art.-Nr. 97910.



*Die Holzstruktur bleibt sichtbar*



*Herrenhausen Douglasie natur*



*Gartenbank aus Douglasie, siehe Seite 118*

**Mehr zu Duo-Color siehe Seite 100.**



## Douglasie natur oder lasiert



Rahmen 40 mm, senkrechte Füllung 20 mm mit Nut und Feder,  
Gittereinsatz 6 x 6 cm

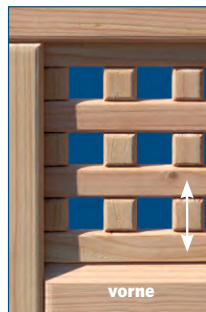

6 cm

vorne

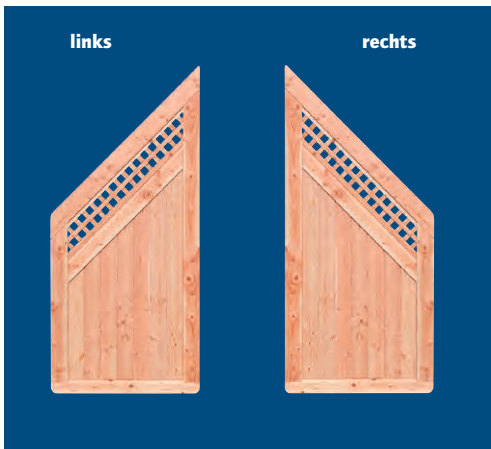

links

rechts

Bei Bestellung unbedingt angeben, ob Schräge links oder rechts



links

rechts

Ansicht von vorne

Gehflügel DIN-rechts

Breite cm	Höhe cm	Artikel Nr.	Preis € je Stück	Artikel Nr.	Preis € je Stück
98,5°	78,5	174010	<b>289,00</b>	174010.*	<b>369,00</b>
123,5°	78,5	174013	<b>345,00</b>	174013.*	<b>425,00</b>
148,5	78,5	174015	<b>415,00</b>	174015.*	<b>495,00</b>
158,5	78,5	174016	<b>445,00</b>	174016.*	<b>525,00</b>
178,5	78,5	174018	<b>465,00</b>	174018.*	<b>545,00</b>

98,5°	98,5	174110	<b>298,00</b>	174110.*	<b>376,00</b>
123,5°	98,5	174113	<b>356,00</b>	174113.*	<b>435,00</b>
148,5	98,5	174115	<b>435,00</b>	174115.*	<b>515,00</b>
158,5	98,5	174116	<b>465,00</b>	174116.*	<b>545,00</b>
178,5	98,5	174118	<b>510,00</b>	174118.*	<b>590,00</b>

98,5°	178,5	174810	<b>372,00</b>	174810.*	<b>449,00</b>
123,5°	178,5	174813	<b>442,00</b>	174813.*	<b>520,00</b>
148,5	178,5	174815	<b>519,00</b>	174815.*	<b>615,00</b>
158,5	178,5	174816	<b>569,00</b>	174816.*	<b>665,00</b>
178,5	178,5	174818	<b>598,00</b>	174818.*	<b>695,00</b>

81,5°	98,5/178,5	174908L	<b>352,00</b>	174908L.*	<b>429,00</b>
81,5°	98,5/178,5	174908R	<b>352,00</b>	174908R.*	<b>429,00</b>

88,5°	88,5/178,5	174909L	<b>369,00</b>	174909L.*	<b>449,00</b>
88,5°	88,5/178,5	174909R	<b>369,00</b>	174909R.*	<b>449,00</b>

101,5°	78,5/178,5	174910L	<b>395,00</b>		<b>455,00</b>
101,5°	78,5/178,5	174910R	<b>395,00</b>		<b>455,00</b>

100°	78,5	17401T	<b>349,00</b>	17401T.*	<b>429,00</b>
100°	98,5	17411T	<b>359,00</b>	17411T.*	<b>439,00</b>
100°	178,5	17481T	<b>439,00</b>	17481T.*	<b>519,00</b>

300	78,5	17403T	<b>856,00</b>	17403T.*	<b>998,00</b>
300	98,5	17413T	<b>879,00</b>	17413T.*	<b>1029,00</b>
300	178,5	17483T	<b>1085,00</b>	17483T.*	<b>1275,00</b>

**Empfohlene Beschläge (bei allen Türen) Beschlag Nr. 45 (siehe Seite 53) oder Beschlag Nr. 40S (siehe Seite 58)**

**Empfohlene Beschläge (bei allen Toren), Beschlag Nr. 60 (siehe Seite 54) oder Beschlag Nr. 48S (siehe Seite 58)**

Fertigbreite = Normbreite (ohne Abzug) ° = ohne Mittelstrebe  
ohne Beschlag: mit Schlossbohrung.  
Türen und Tore haben einen 14 cm breiten Leimholzrahmen  
→ optischer Unterschied zum Zaunfeld.

**Bei Bestellung bitte DIN-Richtung angeben.**

**Sonderanfertigungen  
sind bei uns  
tägliche Praxis,  
siehe Seite 139.**



# Exklusiv-Türen

## Douglasie natur oder lasiert

### Wilsede

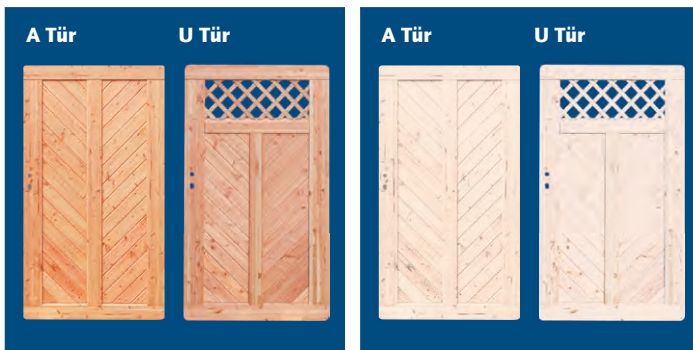

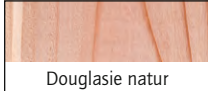
Leimholz-Rahmen 40 mm, Füllung 20 mm mit Nut und Feder

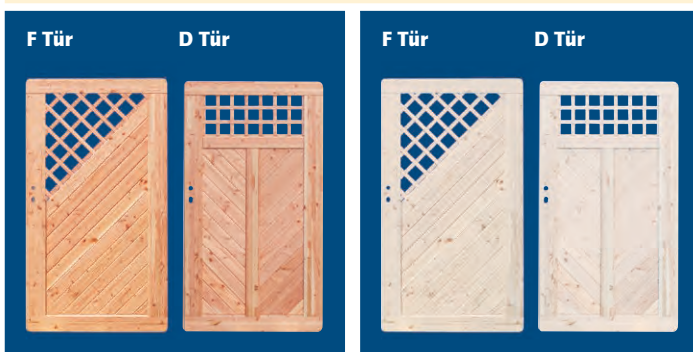

	Breite cm	Höhe cm	Artikel Nr.	Preis € je Stück	Artikel Nr.	Preis € je Stück
						
			Douglasie natur			
A	100	178,5	17810TA	<b>429,00</b>	17810TA.*	<b>505,00</b>
U	100	178,5	17810TU	<b>519,00</b>	17810TU.*	<b>589,00</b>

Leimholz-Rahmen 40 mm, Füllung 20 mm mit Nut und Feder





	Breite cm	Höhe cm	Artikel Nr.	Preis € je Stück	Artikel Nr.	Preis € je Stück
						
			Douglasie natur			
F	100	178,5	17810TF	<b>415,00</b>	17810TF.*	<b>485,00</b>
D	100	178,5	17810TD	<b>519,00</b>	17810TD.*	<b>589,00</b>

### Ilmenau

Leimholz-Rahmen 40 mm, Füllung 20 mm mit Nut und Feder





	Breite cm	Höhe cm	Artikel Nr.	Preis € je Stück	Artikel Nr.	Preis € je Stück
						
			Douglasie natur			
S	100	178,5	17810TS	<b>339,00</b>	17810TS.*	<b>409,00</b>
X	100	178,5	17810TX	<b>435,00</b>	17810TX.*	<b>505,00</b>

### Ebstorf

Leimholz-Rahmen 40 mm, Füllung 20 mm mit Nut und Feder



	Breite cm	Höhe cm	Artikel Nr.	Preis € je Stück	Artikel Nr.	Preis € je Stück
						
			Douglasie natur			
B	100	178,5	17810TB	<b>345,00</b>	17810TB.*	<b>415,00</b>
C	100	178,5	17810TC	<b>429,00</b>	17810TC.*	<b>505,00</b>

Ausführung E gleicher Preis wie C

**Empfohlene Beschläge (bei allen Türen)**  
**Beschlag Nr. 45 (siehe Seite 53)**  
**oder Beschlag Nr. 40S (siehe Seite 58)**

Alle Türen sind standardmäßig mit Schlossbohrung ausgeführt. Bei Bestellung bitte DIN-Richtung angeben.

## Douglasie natur oder lasiert

Leimholz-Rahmen 40 mm, Füllung 20 mm mit Nut und Feder



D Tor

Türen und Tore haben einen 14 cm breiten Leimholzrahmen → optischer Unterschied zum Zaunfeld. Nur das obere waagerechte Rahmenholz ist 10 cm breit.

		Breite cm	Höhe cm	Artikel Nr.	Preis € je Stück	Artikel Nr.	Preis € je Stück
<b>Wilsede</b>	A	300	178,5	17830TA	<b>955,00</b>	17830TA.*	<b>1129,00</b>
	U	300	178,5	17830TU	<b>1159,00</b>	17830TU.*	<b>1335,00</b>
	D	300	178,5	17830TD	<b>1155,00</b>	17830TD.*	<b>1329,00</b>
<b>Ilmenau</b>	S	300	178,5	17830TS	<b>855,00</b>	17830TS.*	<b>1029,00</b>
	X	300	178,5	17830TX	<b>1095,00</b>	17830TX.*	<b>1269,00</b>
<b>Ebstorf</b> Ausführung E gleicher Preis wie C	B	300	178,5	17830TB	<b>855,00</b>	17830TB.*	<b>1029,00</b>
	C	300	178,5	17830TC	<b>1065,00</b>	17830TC.*	<b>1245,00</b>

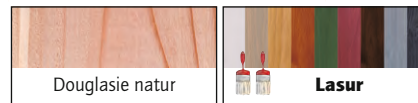

**Empfohlene Beschläge (bei allen Toren)**  
**Beschlag Nr. 60 (siehe Seite 54)**  
**oder Beschlag Nr. 48 S (siehe Seite 58)**



Einbau des Anschlagwinkels bei Toren  
Gehflügel DIN-links

**Sondermaße**  
auf Anfrage!

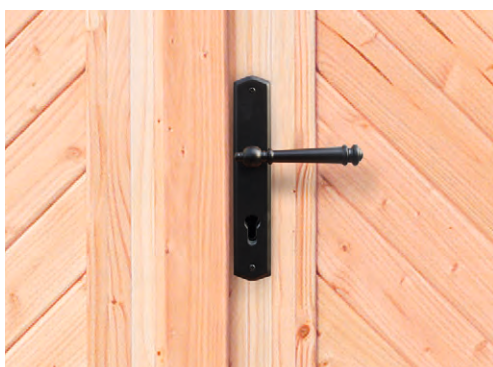

Alle Türen sind standardmäßig mit Schlossbohrung ausgeführt.  
Bei Bestellung bitte DIN-Richtung angeben.  
Als Beschlag empfehlen wir die schmiedeeisernen, verstellbaren Winkelbänder. Beschläge finden Sie ab Seite 52 im Katalog.



Martin Düvel  
SCHEERER Garten

### „Türen und Tore stabil fixieren

Die richtige Montage ist bei Türen und Toren besonders wichtig. Bei Türen und Toren sollten Sie grundsätzlich 11 x 11 cm Pfosten verwenden.

Wenn die Tor- oder Türpfosten freistehen, ohne anschließenden Zaun, sollten Sie für die Montage Stahlpfosten oder die SCHEERER Spezial-Torpfostenanker wählen (siehe Seite 61).

Bei den Scharnieren empfehle ich Ihnen die SCHEERER Winkelbänder, da sie Tür und Tor zusätzliche Stabilität geben.“

# Von romantisch-verspielt bis geometrisch-modern

Marwede A aus Douglasie  
Lasur-Farbtön Cremeweiß



Marwede A und D aus Douglasie, Lasur-Farbtön Kiefer



*Tür Marwede A aus Douglasie  
 Lasur-Farbtön Kiefer*

*Marwede D aus Douglasie  
 natur*



*Marwede A und D aus Douglasie  
 Lasur-Farbtön Kiefer*



*Marwede A aus Douglasie  
 Lasur-Farbtön Tannengrün*



*Marwede A und Rankgitter G aus Douglasie  
 Lasur-Farbtön Kiefer*



*Marwede A aus Douglasie  
 Lasur-Farbtön Kiefer*

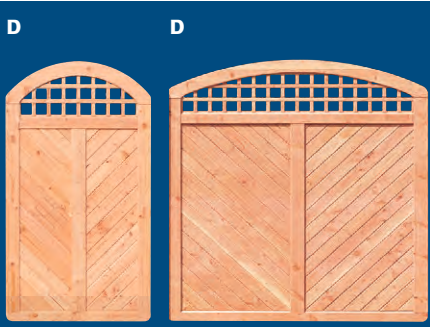
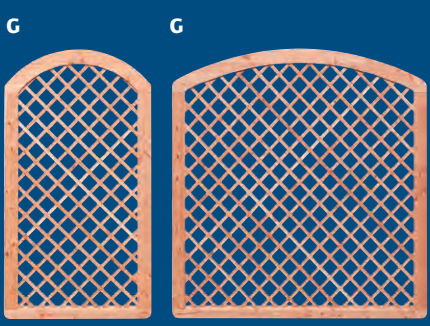

Marwede A aus Douglasie, Lasur-Farbtone Cremeweiß

Douglasie natur oder lasiert				Douglasie natur		Lasur				
Rahmen 40 x 100 mm, Füllung 20 mm mit Nut und Feder				Breite cm	Höhe cm	Artikel Nr.	Preis € je Stück	Artikel Nr.	Preis € je Stück	
 <p>Mit Fischgrätmuster und Mittelstrebe</p>				A	178,5	77/ 98,5	17909A	<b>399,00</b>	17909A.*	<b>469,00</b>
				A	58,5	155/178,5	17906A	<b>325,00</b>	17906A.*	<b>395,00</b>
				A	98,5	155/178,5	17910A	<b>385,00</b>	17910A.*	<b>455,00</b>
				A	123,5	155/178,5	17913A	<b>455,00</b>	17913A.*	<b>525,00</b>
				A	148,5	155/178,5	17915A	<b>479,00</b>	17915A.*	<b>559,00</b>
				A	158,5	155/178,5	17916A	<b>499,00</b>	17916A.*	<b>579,00</b>
				A	178,5	155/178,5	17918A	<b>525,00</b>	17918A.*	<b>609,00</b>
				D	178,5	77/ 98,5	17909D	<b>455,00</b>	17909D.*	<b>525,00</b>
				D	58,5	155/178,5	17906D	<b>359,00</b>	17906D.*	<b>429,00</b>
				D	98,5	155/178,5	17910D	<b>415,00</b>	17910D.*	<b>485,00</b>
				D	123,5	155/178,5	17913D	<b>495,00</b>	17913D.*	<b>565,00</b>
				D	148,5	155/178,5	17915D	<b>529,00</b>	17915D.*	<b>609,00</b>
				D	158,5	155/178,5	17916D	<b>565,00</b>	17916D.*	<b>649,00</b>
				D	178,5	155/178,5	17918D	<b>615,00</b>	17918D.*	<b>699,00</b>
				G	58,5	155/178,5	17906G	<b>369,00</b>	17906G.*	<b>439,00</b>
				G	98,5	155/178,5	17910G	<b>485,00</b>	17910G.*	<b>555,00</b>
				G	123,5	155/178,5	17913G	<b>775,00</b>	17913G.*	<b>839,00</b>
				G	148,5	155/178,5	17915G	<b>839,00</b>	17915G.*	<b>925,00</b>
				G	158,5	155/178,5	17916G	<b>855,00</b>	17916G.*	<b>939,00</b>
				G	178,5	155/178,5	17918G	<b>869,00</b>	17918G.*	<b>955,00</b>

Höhe 148,5 cm gleicher Preis wie Höhe 178,5 cm. Sondermaße in der Breite auf Anfrage. ◦ = ohne Mittelstrebe

# Marwede Türen und Tore

W. Bockfeld & Sohn  
 Holzhandel - Zimmerei - Sägewerk  
 HOLZ FÜR HAUS UND GARTEN  
**Holz** und mehr...  
 tel.: 05381/33-14 www.bockfeld.de



Marwede D Tor aus Douglasie, Lasur-Farbtön Mahagoni, Gehflügel DIN-links



Tür DIN-rechts, Innenansicht

Türen und Tore haben einen  
 14 cm breiten Leimholzrahmen  
 – optischer Unterschied zum Zaunfeld

## Douglasie natur oder lasiert

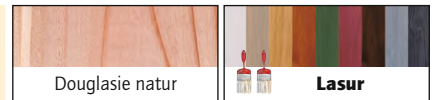

Leimholz-Rahmen 40 mm, Füllung 20 mm mit Nut und Feder



### Türen:

	Breite cm	Höhe cm	Artikel Nr.	Preis € je Stück	Artikel Nr.	Preis € je Stück
A	100	155/178,5	17910TA	<b>585,00</b>	17910TA.*	<b>663,00</b>
D	100	155/178,5	17910TD	<b>575,00</b>	17910TD.*	<b>653,00</b>

Empfohlene Beschläge (bei allen Türen) Beschlag Nr. 45 (siehe Seite 53) oder Beschlag Nr. 40S (siehe Seite 58)



### Tore:

	Breite cm	Höhe cm	Artikel Nr.	Preis € je Stück	Artikel Nr.	Preis € je Stück
A	300	155/178,5	17930TA	<b>1325,00</b>	17930TA.*	<b>1516,00</b>
D	300	155/178,5	17930TD	<b>1349,00</b>	17930TD.*	<b>1540,00</b>

Empfohlene Beschläge (bei allen Toren), Beschlag Nr. 60 (siehe Seite 54) oder Beschlag Nr. 48S (siehe Seite 58)

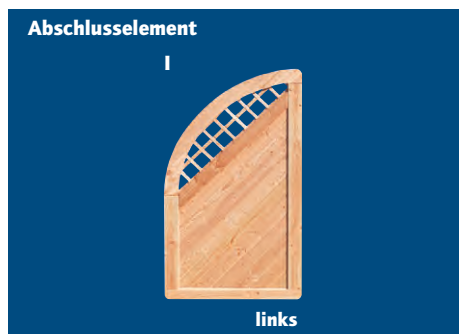

	Breite cm	Höhe cm	Artikel Nr.	Preis € je Stück	Artikel Nr.	Preis € je Stück
IL	88,5	77/155	17908IL	<b>339,00</b>	17908IL.*	<b>405,00</b>
IR	88,5	77/155	17908IR	<b>339,00</b>	17908IR.*	<b>405,00</b>

Rahmen 40 x 100 cm, bei Bestellung unbedingt angeben, ob Schräge links oder rechts.

**Beschläge und Zubehör** ab Seite 53. Tür mit Schlossbohrung. **Bei Bestellung bitte DIN-Richtung angeben.**

Bitte beachten Sie: Die Artikel werden auftragsbezogen angefertigt, daher ist eine Rückgabe nicht möglich.

\*Bei Bestellung bitte Art.- Nr. und Farb- Nr. angeben. Siehe Seite 139.



**Sternpergola Heidmark aus Douglasie**  
Lasur-Farbtön Schwedenrot, Wandelemente Lasur-Farbtön Kiefer



## Sternpergola Heidmark

Ideal zur Terrassengestaltung oder im Garten

Komplettbausatz aus Douglasie  
4 Pfosten Heidmark Spezial 9 x 9 x 210 cm,  
1 Holm 4 x 10 x 362 cm,  
1 Holm 4 x 10 x 102 cm,  
7 Auflagen 4 x 10 cm, Beschlagsatz,  
ohne Anker

Die Wandelemente gehören nicht zum Lieferumfang und müssen gesondert bestellt werden. 2 Elemente mit 178,5 cm und 1 Element mit 58,5 cm Breite (siehe Exklusiv-Sichtschutz Seite 96 - 111).

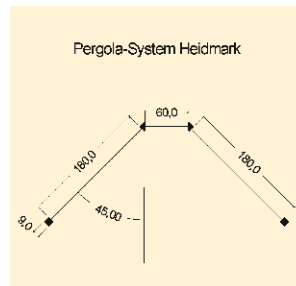

Artikel Nr.	Preis € je Stück
-------------	------------------

	Douglasie natur
--	-----------------

13190D	<b>473,00</b>
--------	---------------

	<b>Lasur</b>
--	--------------

13190D.*	<b>619,00</b>
----------	---------------



**Sternpergola Heidmark**  
aus Douglasie natur



# System Heidmark

W. Bockfeld & Sohn  
Holzhandel - Zimmererei - Sägewerk  
HOLZ FÜR HAUS UND GARTEN  
**Holz** und mehr...  
tel.: 05381/ 33-14 www.bockfeld.de



### Hinweis:

Beim Einbau von Sichtschutz-Elementen entfallen die Streben.

Pergola Heidmark mit Sichtschutz Borkum aus Douglasie, Lasur-Farbtönen Schwedenrot



## Pergola-System Heidmark

Die verspielte Variante. Pfosten 9 x 9 cm mit einer Ausklinkung 4 x 9 cm, in die der Holm 4 x 10 cm gelegt wird. Auflagen 4 x 9 cm. Das Material ist wahlweise Kiefer kesseldruckimprägniert KD+ braun oder Douglasie natur bzw. farbbehandelt. Es gibt komplette Pergolenbausätze oder Sie stellen sich aus Einzelmaterial Ihre Pergola im Baukastensystem zusammen. Für Fundamentmontage, ohne Anker.

KD+

### Pergola Heidmark (Komplettbausatz mit Schrauben)

3 Heidmark-Pfosten 9 x 9 cm 2,10 m, 2 Holme 4 x 10 cm 2,30 m, 12 Auflagen, 4 x 9 cm 0,58 m, 4 Streben 4 x 10 cm 0,30 m

Douglasie

### Pergola Verlängerung (Komplettbausatz mit Schrauben)

1 Heidmark-Pfosten 9 x 9 cm 2,10 m, 1 Holm 4 x 10 cm 1,89 m, 5 Auflagen 4 x 9 cm 0,58 m, 2 Streben 4 x 10 cm 0,30 m

## Einzelmaterial

Douglasie



### Heidmark-Pfosten

mit Ausklinkung 4 x 9 cm

9 x 9  
210  
235

54721  
54724

27,20  
31,40

54721D  
54724D

44,45  
51,25

54721D.\*  
54724D.\*

65,30  
72,10



### Heidmark-Holm

2,30 m an einem Ende abgeschrägt, 1,90 m gerade gekappt

4 x 10  
190  
230

54719  
54723

14,45  
17,95

54719D  
54723D

24,95  
31,20

54719D.\*  
54723D.\*

43,75  
52,90



### Heidmark-Strebe

4 x 10  
30

54703

2,45

54703D

4,10

54703D.\*

13,20



### Heidmark-Auflage

4 x 9  
58

54706

5,45

54706D

9,30

54706D.\*

18,40

**Hinweis:** Als Befestigung empfehlen wir folgende Schraubenlängen: 120 mm für Auflagen, 80 mm für Holme und Streben.

# Laubengänge



## Schaffen Sie sich Ihren Traumgarten

Mit einem Laubengang können Sie Ihren Eingang aufwerten. Zwischen den Pfosten lässt sich eine Tür integrieren. Natürlich auch sehr dekorativ als Solitär im Garten.

### Laubengänge aus Kiefernholz KD+ und Douglasie

Douglasie

KD+



#### Laubengang Heidmark

ohne Rankgitter, Komplettbausatz mit Schrauben

- B 190 x H 225 x T 100 cm (Außenmaße)
- 4 Pfosten Heidmark 9 x 9 x 210 cm
- 2 Holme Heidmark 4 x 10 x 190 cm
- 6 Auflagen Heidmark 4,5 x 7 x 100 cm
- 4 Streben Heidmark 4 x 10 x 30 cm

Für Fundamentmontage  
(Anker sind gesondert zu bestellen siehe Seite 60)

Durchgangsbreite variabel von 100 bis ca. 140 cm



#### Laubengang Exklusiv mit Bogen

ohne Rankgitter, Komplettbausatz mit Schrauben

- B 165 x H 225 x T 100 cm (Außenmaße)
- 4 Pfosten Heidmark 9 x 9 x 210 cm
- 2 Leimholzbögen Exklusiv 4 x 10 x 165 cm
- 6 Auflagen Heidmark 4,5 x 7 x 100 cm

Für Fundamentmontage  
(Anker sind gesondert zu bestellen siehe Seite 60)

Durchgangsbreite ca. 100 cm

passende Rankgitter finden Sie auf Seite 115

Artikel Nr.	Preis € je Stück	Artikel Nr.	Preis € je Stück
13230	256,00	13230D	392,00

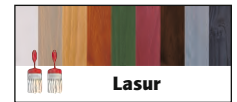

Lasur

13230D.*	619,00
----------	--------

13230B	298,00	13230BD	421,00
--------	--------	---------	--------



Lasur

13230B.*	639,00
----------	--------

### Rankelement für Laubengänge

2 Stück je Laubengang erforderlich und 2 Sätze Schraublaschen



### Rankelement Wilsede

Rahmen 40 x 100 mm, Gitterleisten 18 x 30 mm, aufwendig überplattet, 58,5 x 178,5 cm

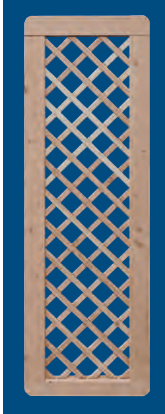

Breite cm	Höhe cm	Artikel Nr.	Preis € je Stück	Artikel Nr.	Preis € je Stück
58,5	178,5	17806G	<b>319,00</b>	17806G.*	<b>389,00</b>

### Rankelement leicht

ohne Rahmen, Gitterleisten 20 x 40 mm, aufwendig überplattet

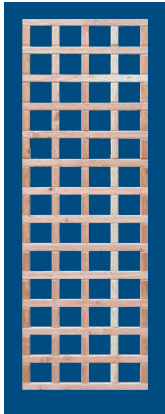

Breite cm	Höhe cm	Artikel Nr.	Preis € je Stück	Artikel Nr.	Preis € je Stück
58,5	178,5	18906D	<b>83,00</b>	18906D.*	<b>159,00</b>

### Rankelement Heidmark



Breite cm	Höhe cm	Artikel Nr.	Preis € je Stück
58,5	178,5	18806	<b>80,00</b>
98,5	178,5	18806	<b>80,00</b>
178,5	178,5	18806	<b>80,00</b>

Rahmen gehobelt 30 x 50 mm, Sprossen 20 x 30 mm, beidseitig genagelt, Raster 15 x 15 cm, kesseldruckimprägniert

### Schraublaschen-Satz



für Montage zwischen Pfosten  
**Packung 4 Stk.** (für 1 Zaunfeld)  
 inkl. Schraubensatz

Artikel Nr.	Preis €
08717	<b>4,25</b>
08717V	<b>11,95</b>

# System Elbmarsch

W. Bockfeld & Sohn  
Holzhandel - Zimmerei - Sägewerk  
**Holz** und mehr...  
tel.: 05381/ 33-14 [www.bockfeld.de](http://www.bockfeld.de)



Pergola Elbmarsch mit Terrasse aus Douglasie kesseldruckimprägniert KD+

## Pergola-System Elbmarsch

Die massive Variante. Pfosten 11 x 11 cm, Holme 9 x 9 cm oder für größere Spannweiten 7 x 14 cm. Auflagen (Reiter) 7 x 14 cm. Das Material ist wahlweise Kiefer kesseldruckimprägniert KD+ braun oder Douglasie natur. Es ist ein „Baukastensystem“, das heißt, Sie stellen sich nach Ihren Anforderungen das Einzelmaterial zusammen.



9 x 9

### Pergolen-Pfosten

gerade gekappt, gehobelt, Kanten gerundet, Kreuzholz



11 x 11

### Pergolen-Holme

gerade gekappt, gehobelt, Kanten gerundet, Kreuzholz

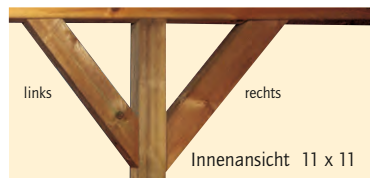

Innenansicht 11 x 11

**Pergolen-Pfosten**  
(bei Douglasie => Leimholz)  
gerade gekappt, gehobelt, Kanten gerundet, mit Ausklinkung

### Kopfband

mit Ausklinkung, zur Verstrebung zwischen Pfosten und Holm, komplett mit Befestigungsmaterial



### Pergolen-Holme und Auflagen Vollholz

gerade gekappt, gehobelt, Kanten gerundet



### Pergolen-Auflagen

allseitig gehobelt, Kanten gerundet, Kopfenden abgeschrägt



### Pergolen-Streben

allseitig gehobelt, angeschrägt 45°

Stärke cm	Länge cm	Kiefer KD+		Douglasie natur	
		Artikel Nr.	Preis € je Stück	Artikel Nr.	Preis € je Stück
9 x 9	190	49719	19,95	49719D	34,90
	210	49721	21,95		
	240	49724	25,20		
9 x 9	300	49730	31,50	49730D	52,35
	400	49740	43,95	49740D	69,80
11 x 11	210	42721K	43,70	42921DK	119,00
	240	42724K	52,70	42924DK	139,00
11 x 11	80	Links 42708L	27,70	42708DL	41,05
		Rechts 42708R	27,70	42708DR	41,05
7 x 14	300	48130	43,50	48130D	67,00
	400	48140	58,00	48140D	89,50
	500	48150	72,50	48150D	112,00
	600	48160	90,60	48160D	139,50
7 x 7	60	47806	6,25	47806D	9,40
7 x 7	50	47805	4,85	47805D	7,40

# Hochbeete

W. Bockfeld & Sohn  
 Holzhandel - Zimmererei - Sägewerk  
 HOLZ FÜR HAUS UND GARTEN  
**Holz** und mehr...  
 tel.: 05381/ 33-14 www.bockfeld.de



Hochbeet mit Sitzbank



Hochbeet



Detail Sitzbank



Detail Randleiste

## Hochbeete – mit Holzrahmen gut in Form

Die Vorteile von Hochbeeten sind vielfältig: Sie ermöglichen rückschonendes Gärtnern, bieten optimale Bedingungen für den Anbau von Gemüse und Kräutern und halten gefräßige Nacktschnecken auf Abstand. In Form bleibt das Hochbeet dank der 28 mm starken Wandbretter aus unbehandeltem Douglasienholz.

Hochbeete		Breite cm	Tiefe cm	Höhe cm	Artikel Nr.	Preis € je Stück
	 <p><b>Hochbeet im Stecksystem mit Sitzbank</b>                      aus unbehandeltem Douglasienholz                      Bausatz aus 28 x 145 mm profilierten Douglasie Dielen.                      Sitzbretter glatt gehobelt, Sitzfläche 200 x 30 cm,                      ohne Randleiste Natürlich dauerhaft, ohne chemischen Holzschutz.</p>	200	130	65	16125D	<b>359,00</b>
	 <p><b>Hochbeet mit Randleiste</b>                      aus unbehandeltem Douglasienholz. Bausatz aus 28 x 145 mm profilierten Douglasie Dielen, 4 senkrechten Eckholmen, 2 Mittelholmen und mit Quersteg zur Stabilisierung.                      Natürlich dauerhaft, ohne chemischen Holzschutz.                      Schrauben im Lieferumfang enthalten.</p>	150 200	100 100	75 75	16116D 16121D	<b>315,00</b> <b>345,00</b>
	<p>Alle Hochbeete werden mit spezieller Noppenfolie zum Auskleiden geliefert. Die Noppen sorgen für eine Hinterlüftung des Holzes. Damit haben Sie länger Freude an Ihrem Hochbeet.</p> <p>Tipp: Wenn man das Hochbeet nicht komplett mit Kompost und Erde füllen möchte, kann man auch mit Hilfe der Douglasie-Konstruktionshölzer, auf Seite 131, einen Zwischenboden einbauen.</p>					

# Gartenmöbel aus Massivholz

W. Bockfeld & Sohn  
Holzhandel - Zimmerei - Sägewerk  
**Holz** und mehr...  
tel.: 05381/ 33-14 [www.bockfeld.de](http://www.bockfeld.de)



Gartenbank aus Douglasie natur



Picknicktisch aus Douglasie massiv, saubere Verarbeitung



Gartenbank ohne Lehne aus Douglasie natur



Picknicktisch aus Kiefer KD+ mit hochklappbarer Sitzbank

## Gartenelemente

Douglasie



### Gartenbank

Bausatz, Douglasie natur, stabile Ausführung in 40 mm Materialstärke, vormontierte und verleimte Wangen, vorgebohrte Sitzbretter, mit V2A-Schrauben, leicht montierbar

130 55 90  
200 55 90

Douglasie



### Gartenbank ohne Lehne

Bausatz, Douglasie natur, stabile Ausführung in 40 mm Materialstärke, vormontierte und verleimte Wangen, vorgebohrte Sitzbretter, mit V2A-Schrauben, leicht montierbar

130 45 44  
200 45 44

KD+

Douglasie



### Picknicktisch

Bausatz, stabile Ausführung mit einer Längstraverse, gehobelt, Tischplatte 180 x 73 cm, Sitzflächen 180 x 32 cm

181 180 78

Standardmäßig mit hoch klappbarer Sitzbank

		Kiefer KD+	Douglasie natur
			16613D <b>289,00</b>
			16620D <b>410,00</b>
			16612D <b>249,00</b>
			16619D <b>279,00</b>
		16618 <b>389,00</b>	16618D <b>499,00</b>

# Pflanzkästen, Kompostsilo

W. Bockfeld & Sohn  
 Holzhandel - Zimmererei - Sägewerk  
 HOLZ FÜR HAUS UND GARTEN  
**Holz** und mehr...  
 tel.: 05381/ 33-14 www.bockfeld.de



Palisaden-Kräuterspirale (Seite 132)



Kompostsilo



Pflanzkästen Sechseck



Pflanzkästen Nordmark, KD+ braun

## Gartenelemente

KD+



**Pflanzkasten Nordmark**  
 aus 7 x 7 cm, Kanten gerundet

KD+



**Pflanzkasten Sechseck**  
 aus 7 x 7 cm, Kanten gerundet

Douglasie



Douglasie



**Kompostsilo**

Inhalt: 1,0 cbm, aus unbehandeltem Douglasienholz (B-Sortierung). Bausatz aus 28 x 145 mm Dielen. Natürlich dauerhaft, ohne chemischen Holzschutz. Ohne Verbindungsmittel, biologisch abbaubar. Schnell aufgebaut, die Bretter werden einfach zusammengesteckt.

Breite cm	Tiefe cm	Höhe cm	Kiefer KD+		Douglasie natur	
			Artikel Nr.	Preis € je Stück	Artikel Nr.	Preis € je Stück
100	50	40	16510	<b>239,00</b>	16510D	<b>289,00</b>
150	50	40	16515	<b>269,00</b>	16515D	<b>345,00</b>
180	50	40	16518	<b>298,00</b>	16518D	<b>398,00</b>
Ø 74	-	40	16404	<b>239,00</b>	16404D	<b>298,00</b>
Ø 94	-	40	16405	<b>259,00</b>	16405D	<b>329,00</b>
					16102D	<b>159,00</b>

# Entscheiden Sie in Ruhe die Auswahl ist vorzüglich



*Premium Terrasse aus Nordischer Kiefer, kesseldruckimprägniert KD+ mit Premiumprofil*



*Terrasse aus Douglasie natur mit Premiumprofil*





Terrasse aus Douglasie natur  
 mit Nutprofil



Terrasse aus Douglasie  
 kesseldruckimprägniert KDG mit Premiumprofil

## Weiterdenken? Mit Vergnügen!

Lachen, spielen, tanzen, leben: Eine Terrasse ist das am meisten beanspruchte Gartenholzprodukt. Mit unseren exzellenten Dielen erhalten Sie sich dieses Stück Lebensraum auf lange Sicht.



Terrasse aus Douglasie, kesseldruckimprägniert KD+, glatt gehobelt

# Terrassendielen Douglasie natur

W. Bockfeld & Sohn  
Holzhandel - Zimmerei - Sägewerk

**Holz** und mehr...

tel.: 05381/ 33-14 [www.bockfeld.de](http://www.bockfeld.de)



## Türen auf und raus aus dem Haus

Kommen Sie ins Träumen und Schwärmen: Ihre Terrasse, einfach perfekt durch die besondere Holzqualität und erstklassige Verarbeitung. Douglasienholz ist unverwechselbar durch die ausdrucksstarke Holzstruktur. Ob unbehandelt oder kesseldruckimprägniert KD+/KDG.



### Terrassendiele Douglasie 28 mm, glatt

Douglasie gehobelt, Ober- und Unterseite glatt gehobelt, PEFC-zertifiziert, Längskanten gerundet, exakt rechtwinklig gekappt, unbehandelt

Douglasie



Stärke cm	Länge cm	VE	Artikel Nr.	Preis € je Stück
2,8 x 14,5	300	70	44130D	<b>23,05</b>
	400	70	44140D	<b>30,75</b>
	500	70	44150D	<b>38,45</b>



Info €/lfdm = 7,69

### Terrassendiele Douglasie 28 mm, Premiumprofil

Douglasie gehobelt, Ober- und Unterseite mit Premiumprofil, PEFC-zertifiziert, Längskanten gerundet, exakt rechtwinklig gekappt, unbehandelt

Douglasie



Stärke cm	Länge cm	VE	Artikel Nr.	Preis € je Stück
2,8 x 14,5	300	70	44630P	<b>21,55</b>
	400	70	44640P	<b>28,75</b>
	500	70	44650P	<b>35,95</b>



Info €/lfdm = 7,19

### Terrassendiele Douglasie 28 mm, Nutprofil

Douglasie gehobelt, Ober- und Unterseite mit Nutprofil, PEFC-zertifiziert, Längskanten gerundet, exakt rechtwinklig gekappt, unbehandelt

Douglasie



Stärke cm	Länge cm	VE	Artikel Nr.	Preis € je Stück
2,8 x 14,5	300	70	44630	<b>21,55</b>
	400	70	44640	<b>28,75</b>
	500	70	44650	<b>35,95</b>



Info €/lfdm = 7,19



Terrasse aus Douglasie mit Nutprofil

### Terrassendiele Douglasie 40 mm, Premiumprofil

Douglasie gehobelt, Ober- und Unterseite mit Premiumprofil, PEFC-zertifiziert, Längskanten gerundet, exakt rechtwinklig gekappt, unbehandelt



Stärke cm	Länge cm	VE	Artikel Nr.	Preis € je Stück
4 x 14	400	42	58340P	<b>41,80</b>
	500	42	58350P	<b>52,25</b>



Info €/lfdm = 10,45  
 Extra: 40 mm stark (Das spart bei der Unterkonstruktion)

### Für die Unterkonstruktion

(Weitere geeignete Hölzer siehe Seite 126 und 127)



Stärke cm	Länge cm	VE	Artikel Nr.	Preis € je Stück
3 x 8	300	130	52230D	<b>15,75</b>
	400	130	52240D	<b>21,00</b>
4 x 10	400	80	54440D	<b>31,40</b>
7 x 7	300	90	47730D	<b>29,25</b>
4,5 x 7	400	90	58640D	<b>21,00</b>

Da unbehandeltes Douglasienholz leicht verschmutzt, ist grundsätzlich **keine Rückgabe möglich!** Die Terrassendiele sind jeweils auf eine Sichtseite sortiert. Beachten Sie bitte auch die Hinweise zum Douglasienholz auf Seite 139.

### Empfohlene Pflegemittel

für SCHEERER Holzprodukte

### Für Terrassenhölzer

#### Pullex® Bodenöl

Pflegeöl für Holzterrassen. Farbton: Lärche (hellbraun). Wasserabweisendes, gut eindringendes Öl mit hochwertigen Farbpigmenten. Lässt das Holz atmen und verringert Quellen und Schwinden. Bei Erstbehandlung mit Pullex® Imprägniergrund behandeln. 1 Gebinde 2,5 Liter reicht aus für ca. 30 qm.

Farbe	Info: €/Ltr.	Menge	Artikel Nr.	Preis € je Stück
Lärche	26,20	2,5 Ltr.	94525.1	<b>65,50</b>



Lärche

# Terrassendielen Douglasie KD+ braun

W. Bockfeld & Sohn  
Holzhandel - Zimmerei - Sägewerk  
**Holz** und mehr...  
tel.: 05381/ 33-14 www.bockfeld.de



Terrasse aus Douglasie, glatt gehobelt, KD+ braun



Terrasse aus Douglasie, Nutprofil, KD+ braun

## Schön auf Schritt und Tritt: Holzdielen für den Außenbereich

Alle unbehandelten Hölzer, die den natürlichen Witterungseinflüssen ausgesetzt sind, färben sich mit der Zeit grau. Das gilt auch für die Douglasie. Wer warme Farben bevorzugt, sollte sich für Terrassendielen mit KD+ brauner Imprägnierung entscheiden. Dank der natürlichen Rotfärbung der Douglasie ist das Ergebnis ein satter Brauntönen. Die Farbpigmente in der Imprägnierflüssigkeit wirken wie ein UV-Schutz und beugen dem Vergrauen vor.

## Vorteile auf einen Blick

- Imprägniermittel mit braunen Farbpigmenten färbt intensiv braun
- Die natürliche Holzstruktur bleibt sichtbar
- Farbauffrischung für die Optik ist möglich, für die Haltbarkeit aber nicht nötig
- Doppelter Schutz: Das langlebige Douglasienholz wird durch die Kesseldruckimprägnierung so haltbar wie Holz der Dauerhaftigkeitsklasse 1



Terrasse aus Douglasie, Premiumprofil, KD+ braun

Bei Auslieferung ist die Oberfläche noch fleckig und die Douglasie schimmert rötlich durch. Erst durch Sonne und Regen wird die Oberfläche gleichmäßig braun.

Kesseldruckimprägnierte Douglasie, die mit Farbpigmenten behandelt wird (KD+/KDG), kann in der ersten Zeit abfärben.

Die Dielen sind jeweils auf eine Sichtseite sortiert.

### SCHEERER-Wachslasur Universal braun

zur Nachpflege kesseldruckimprägnierter Hölzer. Wasserabweisende Wirkung. Nicht für unbehandelte Hölzer. 5,0 Ltr. braun

Info: €/Ltr.	Artikel Nr.	Preis € je Stück
6,20	98821	<b>31,00</b>

### Terrassendiele Douglasie KD+ 28 mm, glatt

Douglasie gehobelt, Ober- und Unterseite glatt gehobelt, PEFC-zertifiziert, Längskanten gerundet, exakt rechtwinklig gekappt, KD+ braun

Douglasie

KD+



Stärke cm	Länge cm	VE	Artikel Nr.	Preis € je Stück
2,8 x 14,5	300	70	44131D	<b>24,55</b>
	400	70	44141D	<b>32,75</b>
	500	70	44151D	<b>40,95</b>



Info €/lfdm = 8,19

### Terrassendiele Douglasie KD+ 28 mm, Premiumprofil

Douglasie gehobelt, Ober- und Unterseite mit Premiumprofil, PEFC-zertifiziert, Längskanten gerundet, exakt rechtwinklig gekappt, KD+ braun

Douglasie

KD+



Stärke cm	Länge cm	VE	Artikel Nr.	Preis € je Stück
2,8 x 14,5	300	70	44631P	<b>23,65</b>
	400	70	44641P	<b>31,55</b>
	500	70	44651P	<b>39,45</b>



Info €/lfdm = 7,89

### Terrassendiele Douglasie KD+ 28 mm, Nutprofil

Douglasie gehobelt, Ober- und Unterseite mit Nutprofil, PEFC-zertifiziert, Längskanten gerundet, exakt rechtwinklig gekappt, KD+ braun

Douglasie

KD+



Stärke cm	Länge cm	VE	Artikel Nr.	Preis € je Stück
2,8 x 14,5	300	70	44631	<b>23,65</b>
	400	70	44641	<b>31,55</b>
	500	70	44651	<b>39,45</b>



Info €/lfdm = 7,89

### Terrassendiele Douglasie KD+ 40 mm, Premiumprofil

Douglasie gehobelt, Ober- und Unterseite mit Premiumprofil, PEFC-zertifiziert, Längskanten gerundet, exakt rechtwinklig gekappt, KD+ braun

Douglasie

KD+



Stärke cm	Länge cm	VE	Artikel Nr.	Preis € je Stück
4 x 14	400	42	58341P	<b>45,80</b>
	500	42	58351P	<b>57,25</b>



Info €/lfdm = 11,45

Extra: 40 mm stark (Das spart bei der Unterkonstruktion)

### Für die Unterkonstruktion Douglasie KD+

(Weitere geeignete Hölzer siehe Seite 130 und 131)

Douglasie

KD+



Stärke cm	Länge cm	VE	Artikel Nr.	Preis € je Stück
4,5 x 7	400	90	58641D	<b>25,00</b>

RAL - Ein Zeichen bürgt für Qualität

Durch die RAL-Imprägnierung ist das Holz so haltbar wie Holz der Dauerhaftigkeitsklasse 1.

**Deshalb geben wir auf alle RAL-imprägnierten Produkte eine Garantie von 10 Jahren!**



SCHÖNE **OPTIK**  
UND  
**LANGLEBIG**

## Unser KDG grau: Für Freunde der naturnahen Gartengestaltung

Holz hat die Eigenschaft, nach gewisser Zeit eine graue Patina zu bekommen. Wie schnell diese silbergraue Färbung eintritt, hängt von der Holzart ab und wie stark die Sonne auf das Holz scheint. Doch warum Monate oder sogar Jahre auf die natürliche Farbveränderung warten? Mit unserer innovativen Kesseldruckimprägnierung KDG grau nehmen wir diesen Prozess für Sie vorweg.

## Vorteile auf einen Blick

- Imprägniermittel mit Zusatz grauer Farbpigmente
- Intensive silbergraue Einfärbung, die natürliche Holzstruktur bleibt sichtbar
- Absolut pflegeleichte Produkte, einmal montieren – kein Nachstreichen
- Spätere Behandlung mit grauen Terrassenölen ist möglich, aber nicht nötig
- Haltbar wie Holz der Dauerhaftigkeitsklasse 1
- 10 Jahre SCHEERER-Garantie



**KEIN  
STREICHEN**

Terrasse aus Douglasie, glatt gehobelt, kesseldruckimprägniert KDG grau

Bei Auslieferung ist die Oberfläche noch fleckig und die Douglasie schimmert rötlich durch. Erst durch Sonne und Regen wird die Oberfläche gleichmäßig grau.

Kesseldruckimprägnierte Douglasie, die mit Farbpigmenten behandelt wird (KD+ /KDG), kann in der ersten Zeit abfärben.

Die Dielen sind jeweils auf eine Sichtseite sortiert.

**SCHEERER-Wachslasur Universal grau**  
zur Nachpflege kesseldruckimprägnierter Hölzer. Wasserabweisende Wirkung. Nicht für unbehandelte Hölzer.  
5,0 Ltr. grau

Info: €/Ltr.	Artikel Nr.	Preis € je Stück
6,20	98822	<b>31,00</b>



### Terrassendiele Douglasie KDG 28 mm, glatt

Douglasie gehobelt, Ober- und Unterseite glatt gehobelt, PEFC-zertifiziert, Längskanten gerundet, exakt rechtwinklig gekappt, KDG grau



Stärke cm	Länge cm	VE	Artikel Nr.	Preis € je Stück
2,8 x 14,5	300	70	44132D	<b>24,55</b>
	400	70	44142D	<b>32,75</b>
	500	70	44152D	<b>40,95</b>



Info €/lfdm = 8,19

### Terrassendiele Douglasie KDG 28 mm, Premiumprofil

Douglasie gehobelt, Ober- und Unterseite mit Premiumprofil, PEFC-zertifiziert, Längskanten gerundet, exakt rechtwinklig gekappt, KDG grau

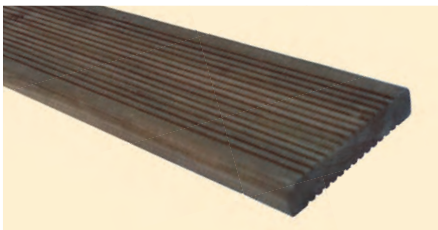

Stärke cm	Länge cm	VE	Artikel Nr.	Preis € je Stück
2,8 x 14,5	300	70	44632P	<b>23,65</b>
	400	70	44642P	<b>31,55</b>
	500	70	44652P	<b>39,45</b>

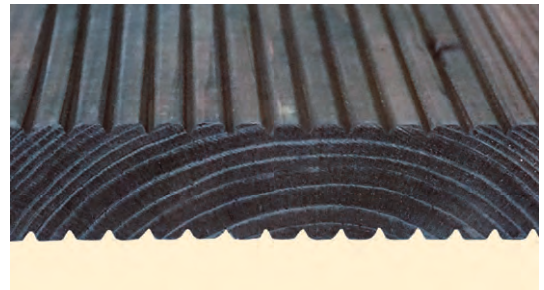

Info €/lfdm = 7,89

### Terrassendiele Douglasie KDG 40 mm, Premiumprofil

Douglasie gehobelt, Ober- und Unterseite mit Premiumprofil, PEFC-zertifiziert, Längskanten gerundet, exakt rechtwinklig gekappt, KDG grau

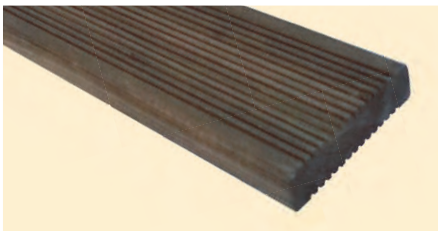

Stärke cm	Länge cm	VE	Artikel Nr.	Preis € je Stück
4 x 14	400	42	58342P	<b>45,80</b>
	500	42	58352P	<b>57,25</b>

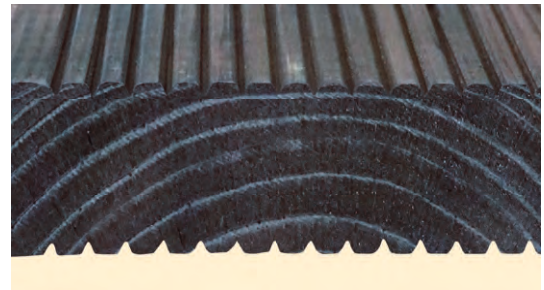

Info €/lfdm = 11,45

Extra: 40 mm stark (Das spart bei der Unterkonstruktion)

### Für die Unterkonstruktion Douglasie KDG

(Weitere geeignete Hölzer siehe Seite 130 und 131)

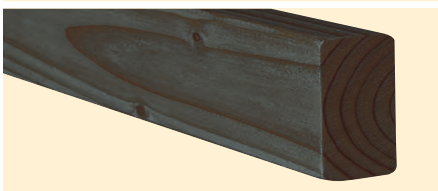

Stärke cm	Länge cm	VE	Artikel Nr.	Preis € je Stück
4,5 x 7	400	90	58642D	<b>25,00</b>



# Premium Terrassendielen Nord. Kiefer

W. Bockfeld & Sohn  
 Holzhandel - Zimmerei - Sägewerk  
**Holz** und mehr...  
 tel.: 05381/ 33-14 www.bockfeld.de



Premium Terrassendielen, Nordische Kiefer, KD+ braun



## Festes Holz, fein profiliert

Hoch im Norden Europas wachsen die Bäume besonders langsam. Beim Kieferholz bekommen wir dadurch ein besonders festes Holz, mit engen Jahresringen und kleinen festen Ästen. Dieses Holz wird bevorzugt für den Bau von Möbeln verwendet. SCHEERER fertigt aus diesem schönen Holz fein profilierte Premium-Terrassendielen.

Durch eine gütegeprüfte RAL-Kesseldruckimprägnierung verleihen wir den Dielen eine hohe Dauerhaftigkeit. Dafür steht die 10-jährige Herstellergarantie von SCHEERER (in Bezug auf Fäulnis). Zur Nachpflege und farblichen Auffrischung bieten wir die Original SCHEERER Wachslasur an.

### Premium Terrassendiele KD+ 27 mm

Skandinavische PEFC-Kiefer u/s, KD+ braun beidseitig Premiumprofil, RAL GK3

Kiefer  
 KD+

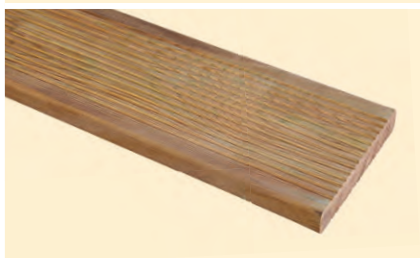

Stärke cm	Länge cm	VE	Artikel Nr.	Preis € je Stück
2,7 x 14,5	420	70	44742	<b>28,50</b>
	450	70	44745	<b>30,55</b>
	480	70	44748	<b>32,60</b>
	510	70	44751	<b>34,65</b>



Info €/lfdm = 6,79 27 mm stark

Es sind nicht immer alle Längen verfügbar. Fragen Sie daher vor Bestellung den Lagerbestand an.

### Für die Unterkonstruktion KD+

gehobelt (weitere geeignete Hölzer siehe Seite 130 und 131)



Stärke cm	Länge cm	VE	Artikel Nr.	Preis € je Stück
KD+ braun	4,5 x 7	400	58640	<b>18,60</b>



### Empfohlene Pflegemittel

für SCHEERER Holzprodukte

**SCHEERER-Wachslasur Universal** streichfertige Wachslasur zur Nachpflege von KD+ kesseldruckimprägnierten Terrassendielen. Wasserabweisende Wirkung. Verstärkt die braune Farbausprägung. Flüssige Formulierung. Verbrauch ca. 150 ml/qm. Garantie nur bei Anwendung der Universallasur. Nicht für unbehandelte Hölzer.

Info: €/Ltr.	Menge	Artikel Nr.	Preis € je Stück
6,20	5 Ltr. braun	98821	<b>31,00</b>



## SCHEERER Befestigungssystem für Terrassendielen



Profilierte Metallstege aus verzinktem Stahl und zusätzlicher schwarzer Kunststoffbeschichtung.

Vorteile:

- Einfaches, aber robustes System
- Konstruktiver Holzschutz, die Dielen liegen nicht mehr direkt auf der Unterkonstruktion auf, dadurch Hinterlüftung (5 mm Abstand)
- 3-Punkt-Schraubensystem, dadurch kann das Holz in der Breite arbeiten
- Komplett mit Schrauben

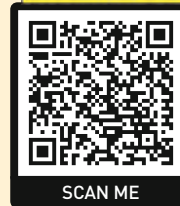

Unsere Montageanleitungen finden Sie auf unserer Website [scheerer.de/mediathek](http://scheerer.de/mediathek) oder scannen Sie den QR-Code.

**Hinweis:**  
Nur für Nadelholz-Dielen geeignet

## Bodenhalter



**SCHEERER Bodenhalter 140**, 50 Stück, Typ 2  
komplett mit Schrauben, für Terrassendielen 140 mm bis 190 mm  
1 Paket ist ausreichend für ca. 3,6 m<sup>2</sup> bei 145 mm Dielenbreite

Stärke mm	Länge mm	Artikel Nr.	Preis € je Stück
8 x 8	200 cm	09886	<b>76,00</b>

## Terrassenbauschrauben für Nadelholz (Douglasie, Kiefer, Fichte)



mit Assy-Zylinderkopf, Bohrspitze und Fräskopf 250 St.  
Einsatz (Bit) für Assy® AW 20L (orange)

5,5	60 mm	06760VTP	<b>169,00</b>
		06718	<b>4,00</b>

## Distanzband für Terrassendielen



**Distanzband**  
8 x 8 mm, einseitig selbstklebend, EPDM-Kautschuk, verrottungsfest, wetterbeständig, hochelastisch

8 x 8	200 cm	09888	<b>5,95</b>
-------	--------	-------	-------------

- Belüftung: zwischen Diele und Unterkonstruktion, erhöht die Lebensdauer des Holzes
- Elastisch: vermindert Abscheren der Schrauben beim Quellen der Dielen
- Federung: erhöht den Trittkomfort

## Empfohlener Auflagenabstand der Unterkonstruktion für SCHEERER Terrassenbeläge

- **Bitte beachten Sie:** Ab einer Höhe von 60 cm werden nach unten offene Terrassenkonstruktionen wie Balkone im Sinne der DIN 1052 als Holzbauwerke betrachtet. Die einschlägigen Vorschriften sind bei der Konstruktion zu beachten.
- Kein direkter Kontakt zwischen Diele und Unterkonstruktion, um Staunässe zu vermeiden. Daher grundsätzlich Distanzbänder oder Abstandshalter wie die SCHEERER Bodenhalter verwenden (Voraussetzung für die SCHEERER Herstellergarantie).
- Dielenabstand je nach Trockenheit 5–8 mm.
- Verwenden Sie je Diele und Auflage mindestens 2 Edelstahlschrauben (möglichst „Torx“ o. Ä., dann können die Schrauben ohne große Kraftanstrengung ein- und nach Bedarf auch wieder herausgeschraubt werden). Die Verschraubung erfolgt ca. 2 bis 3 cm vom Rand.
- Luftabschluss durch geschlossene Stellflächen (Blumentöpfe etc.) vermeiden.
- Gewerblichen Verarbeitern empfehlen wir die Fachregeln des Zimmerhandwerks, 02 Balkone und Terrassen zu beachten!
- Auflagenabstand Lichter Abstand in cm 50 - 60
- Eine nachträgliche Oberflächenbehandlung durch wasserabweisende Öle reduziert die unerwünschten Quell- und Schwindvorgänge.
- Zur regelmäßigen Reinigung können gängige Haushaltsreiniger (ohne Scheuerzusätze) verwendet werden. Bei Hochdruckreinigern unbedingt zu hohen Strahldruck vermeiden, da dieser die Holzfasern zerstören kann.
- Vorsicht an Mauerwänden und sichtbaren Unterkonstruktionen. Hier können Flecken durch „Ausbluten“ von Holzinhaltsstoffen auftreten.
- Vorsicht bei Metallarbeiten! Eisenstaub kann zu Verfärbungen führen.

# Konstruktionshölzer

W. Bockfeld & Sohn  
Holzhandel - Zimmerei - Sägewerk

**Holz** und mehr...

tel.: 05381/ 33-14 [www.bockfeld.de](http://www.bockfeld.de)

## Kanthölzer (Kreuzholz)

gehobelt, exakt gekappt, Kanten gerundet

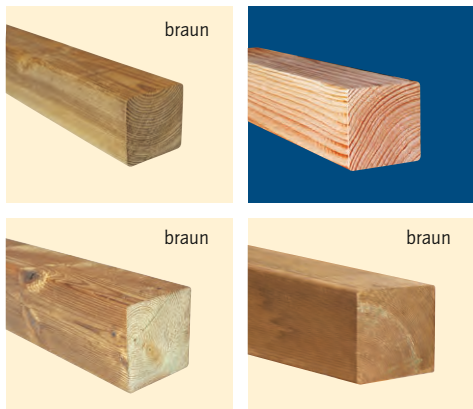

Stärke cm	Länge cm	VE	Fichte/Kiefer KD+		Fichte/Kiefer KDG		Douglasie natur	
			Artikel Nr.	Preis € je Stück	Artikel Nr.	Preis € je Stück	Artikel Nr.	Preis € je Stück
7 x 7	180	90	47718	<b>12,05</b>				
	210	90	47721	<b>14,05</b>				
	240	90	47724	<b>16,05</b>				
	300	90					47730D	<b>29,25</b>
9 x 9	190	55	49719	<b>19,95</b>			49719D	<b>34,90</b>
	210	55	49721	<b>21,95</b>				
	240	55	49724	<b>25,20</b>			49724D	<b>41,90</b>
	270	55	49727	<b>28,35</b>				
	300	55	49730	<b>31,50</b>			49730D	<b>52,35</b>
11 x 11	400	55	49740	<b>43,95</b>			49740D	<b>69,80</b>
	190	36	42719	<b>29,95</b>				
	210	36	42721	<b>33,10</b>				
	240	36	42724	<b>37,80</b>			42724D	<b>59,80</b>
	300	36	42730	<b>47,50</b>				
	400	36	42740	<b>67,00</b>				

## Auflagen gehobelt, exakt gekappt, Kanten gerundet



7 x 14	300		48130	<b>43,50</b>	48132	<b>43,50</b>	48130D	<b>67,00</b>
	400		48140	<b>58,00</b>	48142	<b>58,00</b>	48140D	<b>89,50</b>
	500		48150	<b>72,50</b>	48152	<b>72,50</b>	48150D	<b>112,00</b>
	600		48160	<b>90,60</b>	48162	<b>90,60</b>	48160D	<b>139,50</b>
5 x 20	549		58755	<b>82,00</b>			58755D	<b>137,50</b>
7 x 20	400		48340	<b>77,00</b>	48342	<b>77,00</b>	48340D	<b>116,00</b>
	500		48350	<b>98,00</b>	48352	<b>98,00</b>	48350D	<b>145,00</b>
	600		48360	<b>119,00</b>	48362	<b>119,00</b>	48360D	<b>179,00</b>

## Konstruktionshölzer gehobelt, Kanten gerundet



2 x 10	300	130	53030	<b>9,95</b>	<b>Mindestbestellmenge 20 Stück je Länge. Darunter 50 % Preiszuschlag.</b>	53030D	<b>13,05</b>	
	400	130	53040	<b>13,30</b>		53040D	<b>17,40</b>	
3 x 5	200	120	51020	<b>5,30</b>	<b>Mindestbestellmenge 20 Stück je Länge. Darunter 50 % Preiszuschlag.</b>	51020D	<b>7,30</b>	
	300	120	51030	<b>7,95</b>		51030D	<b>10,95</b>	
3 x 8	300	130	52230	<b>11,85</b>	<b>Mindestbestellmenge 20 Stück je Länge. Darunter 50 % Preiszuschlag.</b>	52230D	<b>15,75</b>	
	400	130	52240	<b>15,80</b>		52240D	<b>21,00</b>	
4,5 x 7	300	90	58630	<b>13,95</b>				
	400	90	58640	<b>18,60</b>		58640D	<b>21,00</b>	
4 x 10	180	80			<b>NEU!</b>	54418D	<b>12,50</b>	
	200	80	54420	<b>11,20</b>				
	250	80	54425	<b>14,00</b>				
	300	80	54430	<b>16,80</b>			54430D	<b>23,55</b>
	360	80				<b>NEU!</b>	54436D	<b>25,00</b>
400	80	54440	<b>22,40</b>	54440D	<b>31,40</b>			

### Bretter und Bohlen

Gehobelt, Kanten gerundet.



**KD+**

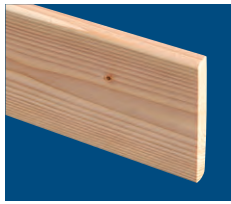
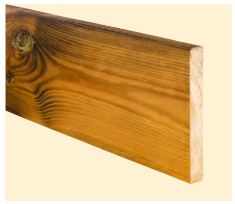

\*Bei den Kurzlängen gilt eine Mindestbestellmenge von 20 Stück, sonst 50 % Preiszuschlag.

Stärke cm	Länge cm	VE	Fichte/Kiefer KD+		Fichte/Kiefer KDG		Douglasie natur	
			Artikel Nr.	Preis € je Stück	Artikel Nr.	Preis € je Stück	Artikel Nr.	Preis € je Stück
2 x 15	120*	140	43012	<b>5,15</b>				
	150*	140	43015	<b>6,45</b>			43015D	<b>9,25</b>
	180*	140	43018	<b>7,70</b>			43018D	<b>11,05</b>
	200*	140	43020	<b>8,60</b>			43020D	<b>12,30</b>
	300	70	43030	<b>12,85</b>			43030D	<b>18,45</b>
	400	70	43040	<b>17,15</b>			43040D	<b>24,60</b>
2,8 x 14,5	300	70	44130	<b>17,35</b>			44130D	<b>23,05</b>
	400	70	44140	<b>23,15</b>			44140D	<b>30,75</b>
	500	70	44150	<b>28,95</b>			44150D	<b>38,45</b>
2,8 x 19,5	400	70	44240	<b>31,15</b>				
	500	70	44250	<b>38,95</b>				
4 x 14	369	42	58337	<b>29,05</b>			58337D	<b>40,50</b>
	400	42					58340D	<b>43,80</b>
	500	42					58350D	<b>54,75</b>



**Kiefer**

**KD+**



### Nut- und Feder-Bohle

Deckungsbreite bei 2 x 10 ca. 89 mm, bei 2 x 15 ca. 138 mm



**Fichte**

**KD+**



2 x 10	200	130	53620	<b>7,30</b>	53622	<b>7,30</b>	53620D	<b>11,00</b>
	300	130	53630	<b>10,95</b>	53632	<b>10,95</b>	53630D	<b>16,45</b>
	400	130	53640	<b>14,60</b>	53642	<b>14,60</b>	53640D	<b>21,95</b>
2 x 15	300	70	43430	<b>15,55</b>	43432	<b>15,55</b>	43430D	<b>22,20</b>
	400	70	43440	<b>20,75</b>	43442	<b>20,75</b>	43440D	<b>29,60</b>
	500	70	43450	<b>25,95</b>	43452	<b>25,95</b>	43450D	<b>37,00</b>

### Leimholz

allseitig gehobelt, Längskanten gerundet



**KD+**

**Fichte**

**Tanne**

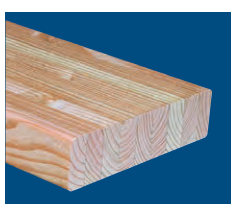

Stärke cm	Länge cm	VE	Fichte/Tanne		Douglasie natur	
			Artikel Nr.	Preis € je Stück	Artikel Nr.	Preis € je Stück
4 x 10	400		56140	<b>52,00</b>	56141	<b>65,00</b>
	400		57140	<b>73,00</b>	57141	<b>91,00</b>
5 x 14	400		57240	<b>91,00</b>	57241	<b>114,00</b>
	400				57541	<b>162,00</b>
6 x 14	300		48130L	<b>95,00</b>		
	400		48140L	<b>125,00</b>		
	500		48150L	<b>160,00</b>		
	600		48160L	<b>190,00</b>		
	7 x 20	400		48340L	<b>197,00</b>	
	500		48350L	<b>246,00</b>		
	600		48360L	<b>295,00</b>		

## RAL - ein Zeichen bürgt für Qualität



10 Jahre Garantie auf alle RAL-impregnierten Hölzer.



Holz nach der RAL-Kesseldruckimpregnierung KD+

# RAL-Palisaden / Rundhölzer

W. Bockfeld & Sohn  
 Holzhandel - Zimmerei - Sägewerk  
**Holz** und mehr...  
 tel.: 05381/ 33-14 [www.bockfeld.de](http://www.bockfeld.de)



## RAL-Palisaden und Rundhölzer

aus Kiefer, gleichmäßig rund gefräst, für vielfältige Anwendungen.

RAL-Garantie gegen Durchfaulen, Ø von 10 bis 18 cm, Längen von 50 bis 500 cm.



Rundhölzer als Schneefang

**KD RAL-Palisaden/  
 Rundhölzer**

rund, Kiefer, gleichmäßig gefräst,  
**bis 3,00 m gefast.**  
 DIN 68.800 GK4

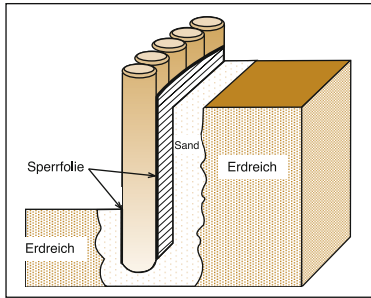

Palisaden sollten nicht mit Farbe oder Lasur gestrichen werden, da sich dann Feuchtigkeit unter der Oberfläche staut und zu Fäulnis führen kann. Das Holz muss „atmen“ können!

**Auf Anfrage können bei größeren Stückzahlen auch andere Längen gefertigt werden.**

**Rundhölzer Douglasie**

Rundhölzer aus Douglasie, nicht imprägniert.  
 Für Pergolen, Schneefanghölzer etc.  
 Nicht für Erdverbau, Bläue möglich.

Stärke cm	Länge cm	VE	Artikel Nr.	Preis € je Stück
Ø 10	50	300	34605	<b>4,00</b>
	75	200	34608	<b>5,95</b>
	100	100	34610	<b>7,95</b>
	125	100	34612	<b>9,90</b>
	150	100	34615	<b>11,90</b>
	200	50	34620	<b>15,85</b>
	250	50	34625	<b>19,35</b>
	300	50	34630	<b>23,95</b>
Ø 12	400	30	34640	<b>37,30</b>
	50	56	35605	<b>5,75</b>
	75	56	35608	<b>8,65</b>
	100	56	35610	<b>11,50</b>
	125	56	35612	<b>14,35</b>
	150	56	35615	<b>17,25</b>
	200	56	35620	<b>22,95</b>
	250	56	35625	<b>27,90</b>
Ø 14	300	56	35630	<b>33,85</b>
	400	24	35640	<b>50,70</b>
	500	24	35650	<b>70,70</b>

Stärke cm	Länge cm	VE	Artikel Nr.	Preis € je Stück	
Ø 14	100	42	36610	<b>14,50</b>	
	125	42	36612	<b>18,15</b>	
	150	42	36615	<b>21,75</b>	
	200	42	36620	<b>29,00</b>	
	250	42	36625	<b>37,55</b>	
	300	42	36630	<b>45,05</b>	
	400	21	36640	<b>66,10</b>	
	500	21	36650	<b>83,80</b>	
	Ø 16	100	30	37610	<b>18,75</b>
		125	30	37612	<b>23,45</b>
150		30	37615	<b>28,10</b>	
200		30	37620	<b>37,50</b>	
250		30	37625	<b>48,50</b>	
Ø 18	300	30	37630	<b>59,55</b>	
	400	18	37640	<b>86,00</b>	
	500	18	37650	<b>115,00</b>	
	100	25	38610	<b>23,75</b>	
	125	25	38612	<b>29,70</b>	
	150	25	38615	<b>35,60</b>	
	200	25	38620	<b>47,45</b>	
	250	25	38625	<b>61,30</b>	
	300	25	38630	<b>75,35</b>	
	400	15	38640	<b>109,00</b>	
500	15	38650	<b>139,00</b>		



Ø 10	400	34640D	<b>37,30</b>
Ø 12	400	35640D	<b>50,70</b>
Ø 14	400	36640D	<b>66,10</b>

**KD**

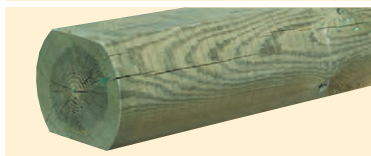

**Gartenschwellen**

Kiefer gefräst, 2-seitig gesägt  
 DIN 68.800 GK 3

Breite/Stärke cm	Länge cm	VE	Artikel Nr.	Preis € je Stück
11 x 14	200	42	59920	<b>34,15</b>
	250	42	59925	<b>44,25</b>
ca. 13,5 x 23,5	200	28	59320	<b>72,50</b>
	250	28	59325	<b>90,50</b>
	300	28	59330	<b>109,00</b>
	400	28	59340	<b>145,00</b>

**KD**

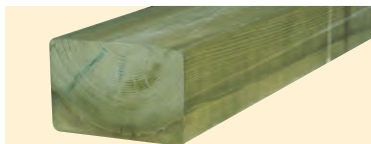

**Gartenschwellen**

Kiefer, vierkant gehobelt  
 DIN 68.800 GK 3



**Die SCHEERER-RAL-Garantie**

Unserer RAL-Gütesicherung können Sie vertrauen, denn wir geben Ihnen eine Gewährleistungszusage für 10 Jahre. Wir wissen genau, wofür ein hoher Aufwand für eine einwandfreie Kesseldruckimprägnierung nötig ist. Deshalb schützen wir alle kesseldruckimprägnierten Hölzer nach

den strengen Güte- und Prüfbestimmungen des RAL-Gütezeichens 411, mit Fremdüberwachung durch neutrale RAL-Sachverständige. Nur Produkte, die diese hohen Qualitätsanforderungen erfüllen, erhalten das RAL-Gütezeichen. So lassen sich einwandfreie Produkte leicht erkennen.



**10 Jahre Garantie auf alle RAL-imprägnierten Hölzer.**

Hölzer mit diesem RAL-Gütezeichen entsprechen den Güte- und Prüfbestimmungen des Deutschen Instituts für Gütesicherung und Kennzeichnung e. V. (RAL-RG 411).

**100% Kiefer! (bestmögliche Imprägnierbarkeit) 100% PEFC**



Imprägnierjahr

Identifikationsnummer  
 Fa. SCHEERER

# Zeichen- und Garantieerklärungen

W. Bockfeld & Sohn  
Holzhandel - Zimmerei - Sägewerk

**Holz** und mehr...

tel.: 05381/ 33-14 [www.bockfeld.de](http://www.bockfeld.de)



**RAL-Kesseldruckimprägnierung mit 10 Jahren Herstellergarantie – das Markenzeichen von SCHEERER.**

Im Freien verbaute Hölzer sind durch die ständig wechselnden Witterungseinflüsse, durch Schadinsekten und holzerstörende Pilzarten einer extremen Belastung ausgesetzt. Ein dementsprechend wirksamer und dauerhafter Holzschutz lässt sich nur durch Kesseldruckimprägnierung mit geeigneten Schutzmitteln nach DIN 68800 erreichen. Je nach Verwendungszweck werden verschiedene Imprägniermittel, als vorbeugender Schutz gegen holzerstörende Insekten und Pilze, eingesetzt. Die beim jeweiligen Produkt durchgeführte Imprägnierung erkennen Sie anhand des entsprechenden Symbols.

Bei Bestellung mit von der Serie **abweichender Imprägnierung** berechnen wir folgende Preiszuschläge: **KD+ „braun“ statt KD „grün“: + 10 %**

KD „grün“ oder KDG „grau“ statt KD+ „braun“ nur auf Anfrage und bei größeren Stückzahlen, mit Preiszuschlägen und verlängerten Lieferzeiten möglich.

**Nicht alle Produkte sind in abweichender Imprägnierung machbar.** Bitte planen Sie bei allen Sonderausführungen verlängerte Lieferzeiten ein.

**Douglasie KD+ braun und KDG grau:** bei Konstruktionshölzern **+ 15% Aufpreis** zur unbehandelten Ausführung (andere Produkte auf Anfrage).

**Unimprägnierte Hölzer** aus Kiefer oder Fichte sind aus produktionstechnischen Gründen nicht lieferbar.

**Hinweis:** In diesem Katalog werden keine Produkte angeboten, die in den Geltungsbereich der Bauproduktverordnung (BauPVo) fallen. Sie sind nicht vorgesehen für die Anwendung im Hoch- und Tiefbau.

Technische Änderungen zur Verbesserung der Produkte und Produktionsprozesse sind jederzeit vorbehalten. Für Druckfehler und Irrtümer bei technischen Daten und Preisangaben übernehmen wir keine Haftung.

## KD Kesseldruckimprägnierung

**KD**

- + Chromfreies Imprägniersalz impralit®-KDS 4
- + Wasserlösliches Holzschutzsalz, fixiert im Holz aus
- + Für Gartenbauhölzer (Palisaden, Schwellen, Baumpfähle, Spielgeräte)
- + Grünliche Holzfarbe nach der Imprägnierung durch die Imprägniersalze

Wirkstoffe: Kupfersalze, polymeres Betain, Borsäure. Direkten Kontakt mit Lebens- und Futtermitteln vermeiden. **Kesseldruckimprägnierte Produkte** können nicht sofort mit Ölen, Lasuren und Farben behandelt werden. Die Oberfläche muss erst bewittert werden, um Imprägnierückstände abzuwaschen. **Wir empfehlen, frühestens ein Jahr nach der Montage zu streichen.**

## KD+ Kesseldruckimprägnierung mit braunem Farbzusatz

**KD+**

- + Chromfreies Imprägniersalz impralit®-KDS 4 (siehe KD)
- + Freundliche hellbraune Einfärbung durch UV-beständige Farbpaste
- + Die natürliche Holzoberfläche bleibt sichtbar
- + ... Montieren und „fertig“

## KDG farblose Kesseldruckimprägnierung mit grauem Farbzusatz

**KDG**

- + impralit®-TSK 40 als neuartiges, farbloses Imprägniermittel für Holz.
- + Zusatz grauer UV-beständiger Farbpaste für eine intensive, silbergraue Einfärbung. Die natürliche Holzoberfläche bleibt sichtbar. Es handelt sich nicht um eine Oberflächenbehandlung im üblichen Sinne. Die natürliche Vergrauung wird nur imitiert. Durch den Regen kommt es zu einer Auswaschung der Farbpigmente. Parallel setzt die natürliche Vergrauung ein. Achtung: Kann abfärben.
- + Absolut pflegeleichte Produkte ohne Nachstreichen.
- + Eine spätere Oberflächenbehandlung ist möglich, aber nicht nötig.

Wirkstoffe: Propiconazol, Tebuconazol, IPBC (Iodocarb), Permethrin, Benzalkoniumchlorid. Direkten Kontakt mit Lebens- und Futtermitteln vermeiden.

Da das Aufnahmeverhalten des Holzes stark schwankt, haben wir bei frisch imprägnierten, grauen Hölzern Bereiche, die relativ dunkel, fleckig sind und Bereiche, die recht hell sind. Diese Unterschiede sind verfahrensbedingt und gleichen sich durch die Witterung an. Die schöne graue Patina wird erst nach einiger Zeit erreicht.



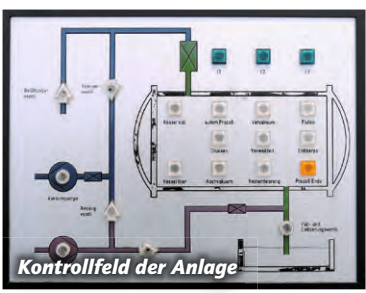

PEFC ist das weltweit größte forstliche Siegel, das für eine verantwortungsvolle Waldbewirtschaftung und damit für die Sicherung von Waldökosystemen für nachfolgende Generationen sorgt. Es handelt sich hierbei um ein Konzept, das ökologische, soziale und ökonomische Aspekte verbindet. PEFC ist der Garant für eine kontrollierte Verarbeitungskette - unabhängig überwacht, lückenlos nachvollziehbar und nachhaltig. Als PEFC-zertifiziertes Unternehmen zeigt SCHEERER sein Engagement für die Umwelt und garantiert eine hohe Verantwortung im Umgang mit dem unverzichtbaren Roh- und Werkstoff Holz.



**RAL-Produkte**

Die Firma SCHEERER ist seit Jahrzehnten führend in der Herstellung von RAL-Gartenhölzern. Eine Position, die unseren Qualitätsanspruch untermauert. Darauf sind wir stolz, getreu unserem Motto „Seit Jahrzehnten – für Jahrzehnte!“ Wir sind Gründungsmitglied der RAL-Gütegemeinschaft Holzbauelemente e.V. und imprägnieren alle RAL-Produkte nach den besonders strengen Güte- und Prüfbestimmungen **RAL-GZ 411**. Die Imprägnierabläufe werden automatisch gesteuert und computerunterstützt überwacht. Die RAL-Qualitätssicherung durch gekoppelte Eigen- und Fremdüberwachung gibt unseren Kunden höchste Sicherheit beim Holzschutz. Das behandelte Holz entspricht der Dauerhaftigkeitsklasse 1. Darum geben wir auf alle RAL-Produkte eine Herstellergarantie von 10 Jahren, erkennbar an der Produktkennzeichnung mit unserer RAL-Mitgliedsnummer 62.



**10 Jahre SCHEERER-Garantie**

SCHEERER gewährt auf alle Gartenbauelemente (Zaun- und Sichtschutzsysteme) eine Dauerhaftigkeitsgarantie von 10 Jahren ab Herstellungsjahr für Schäden durch holzerstörende Insekten, Pilze oder Moderfäule, die die bestimmungsgemäße Verwendung des Produktes unmöglich machen.

**Feststellung und Abwicklung eines Garantiefalles**

Im Garantiefall erfolgt ein Umtausch durch ein gleichwertiges oder ähnliches Produkt, bzw. die Zurverfügungstellung der zur Reparatur notwendigen Materialien. Weitergehende Ansprüche - insbesondere für alle Folgeschäden und für Ein- und Ausbau sowie Transportkosten - sind ausdrücklich ausgeschlossen.

Ein Schadensfall muss uns unverzüglich nach dessen Auftreten gemeldet werden. Die Bezugsquelle und das Kaufdatum muss der Anspruchsteller durch

entsprechende Kaufbelege nachweisen. Wir behalten uns das Recht auf Überprüfung vor Ort vor. Auf Anforderung muss uns das beanstandete Produkt kostenfrei zur Verfügung gestellt werden. Der Versand einer Ersatzlieferung erfolgt zu Lasten und auf Gefahr des Empfängers.

Die Garantieleistung deckt ausschließlich Produktionsfehler ab. Sie ist daher ausgeschlossen

- wenn das Produkt nachträglich bearbeitet wurde bzw. die Farboberfläche durch mechanische oder sonstige Fremdeinwirkung beschädigt wurde oder
- wenn die Befestigung, der Einbau oder die Verbindung mit anderen Produkten nicht fachgerecht oder unter Missachtung der Einbauvorschriften erfolgt ist oder
- bei Farboberflächen, bei denen die regelmäßige Pflege und Ausbesserung einzelner Schadstellen, Risse oder offener Fugen nicht stattgefunden hat.

Dem Anspruchsteller obliegt die Nachweisführung, dass die genannten Voraussetzungen für eine Garantieleistung gegeben sind.

## Holz ist ein Naturprodukt

Der natürliche Werkstoff Holz ist nach wie vor der beliebteste Baustoff des Menschen. Hohe Festigkeit bei geringem Gewicht, leichte und vielseitige Bearbeitbarkeit und nicht zuletzt der natürliche und unverwechselbare Charakter jedes einzelnen Bauteiles kennzeichnet dieses einzigartige und zeitlose Naturprodukt.

Der natürliche und rustikale Charakter, der den besonderen Charme von Holz ausmacht, bedingt jedoch auch einige Einschränkungen bei der Beschaffenheit der Produkte, über die sich Käufer klar sein müssen. Insbesondere Trockenrisse stellen keinen Reklamationsgrund dar.



### 1. Äste, Maserung

Äste und Maserung gehören zum natürlichen Erscheinungsbild des Holzes und können je nach Herkunft, Holzart und anderen wachstumsbedingten Einflüssen stark variieren. Anzahl und Größe von gesunden, mindestens einseitig fest verwachsenen Ästen unterliegen beim Gartenholz keinen Einschränkungen.

### 2. Markröhre

Im Kern der Nadelhölzer befindet sich im Zentrum des Stammes in Längsrichtung die Markröhre. Diese hat einige Millimeter Durchmesser und ist mit einem schwammartigen Gewebe gefüllt. Beim verarbeiteten Holz ist die Markröhre gelegentlich längs angeschnitten. Dies wird oft fälschlicherweise als „Fäulnis“ oder „Insektenbefall“ gedeutet. Sie hat aber keinen negativen Einfluss auf die Holzeigenschaften und ist ein natürliches Erscheinungsbild des Holzes, das keinen Reklamationsgrund darstellt.

### 3. Harzaustritte

Nachträgliche Harzaustritte sind bei Nadelhölzern völlig normal. Insbesondere Douglasienholz hat einen hohen Harzgehalt, welcher für die Dauerhaftigkeit des Holzes mit verantwortlich ist. Dieser Harzaustritt findet hauptsächlich im ersten Jahr statt, danach nur noch in geringem Umfang. Das ausgetretene Harz wird relativ schnell spröde und wittert mit der Zeit von alleine ab. Man kann das Harz nach Aushärtung auch vorsichtig mechanisch entfernen.

### 4. Salzausblühungen

Ein häufiger Effekt bei kesseldruckimprägnierten Hölzern ist die grünliche Anfärbung an der Oberfläche, insbesondere im Bereich von Ästen. Es handelt sich hier um austretendes Harz, das von den Kupfersalzen der Imprägniermittel weißlich bis grün gefärbt wird. Die Flecken wittern nach einiger Zeit ab.

### 5. Bläue, Schimmel

In der warmen Jahreszeit ist eine zum Teil recht intensive, meist streifig verlaufende Blaufärbung von unbehandelten Hölzern (besonders Kiefer- und Douglasie-Splintholz) möglich. Die verursachenden Bläuepilze sind jedoch nicht holzerstörend und beeinflussen nicht die Festigkeit des Holzes. Nach der Imprägnierung ist der Befall gestoppt.

### 6. Holzinhaltstoffe

Bei allen Hölzern, die der Witterung ausgesetzt sind, treten fortlaufend Holzinhaltstoffe aus und können Verunreinigungen (z. B. an Mauerwerk und Fassaden) verursachen. Ablaufendes Regenwasser muss daher durch geeignete konstruktive Maßnahmen entsprechend abgeführt werden.

### 7. Rauigkeiten

Beim Hobeln und Fräsen sind trotz hoher Sorgfalt und scharfen Werkzeugen raue Stellen – insbesondere im Bereich von Ästen oder entgegen der Bearbeitung gerichteten Holzfasern – nicht immer zu vermeiden. Bei der Kopfrundung und bei Kappschnitten sind wegen der quer zur Holzfasern gerichteten Bearbeitung raue Oberflächen und kleine Fransen möglich.

### 8. Farbgebung

Bei kesseldruckimprägnierten Hölzern, bei denen die Farbpigmente zusammen mit der Imprägnierlösung in das Holz eingebracht werden, muss verfahrensbedingt mit gewissen Farbschwankungen und Verfärbungen gerechnet werden. Je nach Aufnahmeverhalten der Hölzer, welches durch Holzart, Temperatur, Feuchtegehalt und andere Parameter stark variiert, schwankt auch die Aufnahme von Farbpigmenten. Durch die Wirkung der Sonneneinstrahlung gleichen sich diese Farbunterschiede aber nach einiger Zeit an.

### 9. Quellen und Schwinden

Eine charakteristische Eigenschaft des natürlichen Werkstoffes Holz ist die Volumenänderung in Abhängigkeit vom Wassergehalt, das Schwinden und Quellen, welches auch als Arbeiten des Holzes bezeichnet wird. Durch die Kesseldruckimprägnierung wird das Holz voll wassergesättigt. Wenn diese Hölzer dann ohne vorherige Trocknung eingebaut werden, können sie in der Breite um bis zu 10 % schwinden. In Längsrichtung schwindet das Holz strukturbedingt nur gering. Leider wird dieses unvermeidliche Verhalten von Holz immer wieder unterschätzt. Insbesondere bei dicht an dicht zu montierenden Hölzern (z. B. Garbsenzaun) ist evtl. noch zu erwartendes Schwinden und damit verbundene Lückenbildung zu berücksichtigen. Bei den im Katalog angegebenen Querschnittsmaßen handelt es sich um Nennmaße, die in der Regel das Maß zum Zeitpunkt der Hobelung angeben. Durch nachträgliches Schwinden und Quellen können diese Maße zum Lieferzeitpunkt um Differenzen im einstelligen Prozentbereich abweichen.

### 10. Trockenrisse, Verwerfen

Als Folge der nicht gleichmäßigen Struktur des Holzes finden die Schrumpfungsprozesse bei Austrocknung nicht gleichmäßig statt. Folge ist ein Auftreten von Trockenrisse und Verwerfen. Auch durch sorgfältigste Rohholzauswahl lässt sich dieser Effekt nicht verhindern. Nach DIN-Norm 4074 sind Trockenrisse grundsätzlich zulässig, da die statischen Eigenschaften und die Haltbarkeit von Holz nicht negativ beeinflusst werden. Länge, Tiefe und Breite dieser Trockenrisse unterliegen keinerlei Beschränkungen! Leichte Krümmungen und Verdrehen sind ebenfalls zulässig. Trockenrisse finden sich häufig an den Kopfenden der Hölzer und im Bereich von Ästen. Krümmen und Verwerfen tritt besonders an Zaunriegeln sowie an Kant- und Konstruktionshölzern auf.



## Farblich behandelte Zaunelemente

Für unsere werkseitig lasierten Produkte verwenden wir bevorzugt das dauerhafte Douglasienholz. Auch hier finden wir die natürlichen Eigenschaften des Nadelholzes. Markante Rindeneinwüchse oder angeplatzte Äste sind keine Holzfehler, sondern gehören zum Charakter der Douglasie und sind ein Zeichen

von Naturbelassenheit. Es handelt sich hier um lebendiges Vollholz, dessen ausgeprägte Oberflächenstruktur auch nach dem Farbauftrag sichtbar bleibt.

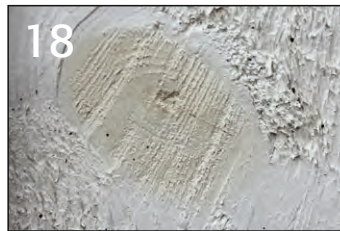
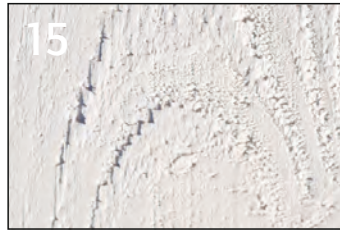

### 11. Äste

Auch beim farbbehandelten Holz gehören kleinere und größere Äste, auch mit Ausbrüchen, sowie die Holzmaserung zum natürlichen Erscheinungsbild.

### 12. Harz

Die natürliche Haltbarkeit des Douglasienholzes wird durch den hohen Harzgehalt positiv beeinflusst. Allerdings können auf der Farboberfläche Harztropfen, auch großflächig, austreten. Dies fällt insbesondere bei den dunklen Lasuren, wie -Walnuss- oder -Graphitgrau- auf.

### 13. Trockenrisse

Auch unter farblichen Beschichtungen findet das Arbeiten des Holzes natürlich weiterhin statt. Daher können auch dort, insbesondere im Bereich von Hirnholzflächen und an größeren Ästen, Trockenrisse auftreten.

### 14. Verfärbungen durch Eisen

Der Gerbsäuregehalt des Douglasienholzes, der verantwortlich ist für die natürliche Dauerhaftigkeit, kann in Verbindung mit Eisenstaub zu schwärzlichen Verfärbungen führen. Hierbei reichen niedrige Konzentrationen von Eisen aus, um auch noch bei bereits montiertem und mit hellen Farbtönen lasiertem Zaunmaterial diese Verfärbungen auszulösen. Dieser Eisenstaub kann bei Metallarbeiten, auch aus der weiteren Umgebung, durch die Luft herangezogen werden. Diese in seltenen Fällen auftretenden Flecken sind daher kein Mangel bei Material oder Herstellung des Produktes.

Im eingebauten Zustand kann es unter den Edelstahlbefestigungen der Elemente zu graublauen Verfärbungen kommen. Diese entstehen durch Feuchtigkeit und Gerbsäure aus dem Holz. Sie sind kein Indiz für mangelnde Stahlqualität der Befestigungen.

### 15. Rauigkeiten und Oberflächengüte

Trotz modernster Hobeltechnik sind raue Stellen und Hobelschläge, insbesondere im Bereich von Ästen und an Kanten sowie bei wilder Maserung, nicht immer zu vermeiden. Hinzu kommt, dass sich die Holzfasern durch das Wasser in der Farbe bei einer Lasurbehandlung stellenweise wieder aufrichten.

### 16. Schraubenlöcher

Produktionstechnisch bedingt, können an den Rahmenseiten der Sichtschutzelemente, bzw. Türen und Tore Schraubenlöcher von den Aufhängungen der Farbbehandlungsanlage zu sehen sein. Diese sieht man nach dem Einbau der Elemente nicht mehr.

### 17. Wespenfraß

Vereinzelt kommt es an Holzoberflächen im Freien zu Insektenfraß. Insbesondere Wespen schaben Material (Zellulose) an Holzflächen ab, welches für den Nestbau benötigt wird. In der Regel suchen sich die Wespen in jedem Jahr eine neue bevorzugte Quelle dafür aus. Dies lässt sich leider auch nicht durch die Imprägnierung verhindern, da die Wespen das Holz nicht fressen, sondern nur zum Nest transportieren. Dieser Effekt fällt besonders bei farbblasierten und KDG grau imprägnierten Hölzern auf. Falls gewünscht, kann man mit einer Lasur die Oberfläche wieder farblich angleichen.

### 18. Verfärbung durch ausgetragene Stoffe

Bedingt durch die notwendige Offenporigkeit der Beschichtungen können Holzinhaltstoffe aus dem Holz ausgetragen werden und in Einzelfällen an der Oberfläche, insbesondere bei hellen Beschichtungen, Verfärbungen verursachen.

### 19. Fixierstifte

Die Füllbretter der Exklusiv-Sichtschutzelemente werden mit kleinen, kopfloren Nägeln fixiert. Diese Einschussstellen werden nicht verspachtelt und bleiben sichtbar.

### Zitat:

„Glücklich sind Ökologen und Ästheten. Sie kennen keine Holzfehler, sondern nur Holzmerkmale, die infolge der Wechselwirkungen innerhalb von Biogeozoenosen (Wechselwirkungen zwischen Lebewesen und seiner unbelebten Umwelt – Anmerkung) an Bäumen entstehen. Sie erfreuen sich an Ihnen, da Sie Ausdruck des Natürlichen sind: Formenreichtum, Urwüchsigkeit, Lebenskraft, Werden und Vergehen.“  
Aus: Christoph Richter: „Holzmerkmale der Bäume“, DRW-Verlag 2019

Für die Herstellung von SCHEERER-Gartenholz kommen nur ausgesuchte Rohstoffe zum Einsatz. Doch trotz sorgfältiger Materialauswahl und modernsten Fertigungsmethoden lassen sich bei Holz die dargestellten Besonderheiten, die in der Praxis immer wieder zu beobachten sind, nicht vermeiden.

**Diese Merkmale sind unbeeinflussbare Eigenschaften des Werkstoffes Holz und können daher nicht reklamiert werden.**

# Farbpflege

W. Bockfeld & Sohn  
Holzhandel - Zimmerei - Sägewerk  
**Holz** und mehr...  
tel.: 05381/ 33-14 www.bockfeld.de

## System-Farbpflegemittel

Für unbehandelte Hölzer und Produkte mit Lasur und abschließendem Ölauftrag



Farbe	Info: €/Ltr.	Menge	Artikel Nr.	Preis € je Stück	Info: €/Ltr.	Menge	Artikel Nr.	Preis € je Stück
Pullex-Holzöl Cremeweiß	45,33	0,75 Ltr.	94517.1	<b>34,00</b>	27,80	2,5 Ltr.	94527.1	<b>69,50</b>
Pullex-Holzöl Cappuccino	45,33	0,75 Ltr.	94517.2	<b>34,00</b>	27,80	2,5 Ltr.	94527.2	<b>69,50</b>
Pullex-Holzöl Kiefer	45,33	0,75 Ltr.	94517.3	<b>34,00</b>	27,80	2,5 Ltr.	94527.3	<b>69,50</b>
Pullex-Holzöl Mahagoni	45,33	0,75 Ltr.	94517.4	<b>34,00</b>	27,80	2,5 Ltr.	94527.4	<b>69,50</b>
Pullex-Holzöl Tannengrün	45,33	0,75 Ltr.	94517.5	<b>34,00</b>	27,80	2,5 Ltr.	94527.5	<b>69,50</b>
Pullex-Holzöl Schwedenrot	45,33	0,75 Ltr.	94517.6	<b>34,00</b>	27,80	2,5 Ltr.	94527.6	<b>69,50</b>
Pullex-Holzöl Walnuss	45,33	0,75 Ltr.	94517.7	<b>34,00</b>	27,80	2,5 Ltr.	94527.7	<b>69,50</b>
Pullex-Holzöl Felsgrau	45,33	0,75 Ltr.	94517.8	<b>34,00</b>	27,80	2,5 Ltr.	94527.8	<b>69,50</b>
Pullex-Holzöl Graphitgrau	45,33	0,75 Ltr.	94517.9	<b>34,00</b>	27,80	2,5 Ltr.	94527.9	<b>69,50</b>

### Pullex® Imprägniergrund

Holzschutzgrundierung (nur für Außen). Mit bioziden Wirkstoffen zum vorbeugenden Schutz gegen Bläue, Pilze und Insekten. Als Grundierung unter dem Pullex Holzöl oder dem Bodenöl. Zugelassenes Biozid-Produkt, enthält 0,5 % IBPC (Iodpropinylbutylcarbamat), 0,2 % Tebuconazol und 0,06 % Permethrin. Biozide sicher verwenden. Vor Gebrauch stets Kennzeichnung und Produktinformation lesen.

25,00	2,5 Ltr.	94524	<b>62,50</b>
-------	----------	-------	--------------

**Hinweis:**  
Bei der Nachpflege Probeanstrich an verdeckter Stelle!

## System-Farbpflegemittel

Für **kesseldruckimprägnierte Hölzer**



Farbe	Info: €/Ltr.	Menge	Artikel Nr.	Preis € je Stück
braun	6,20	5,0 Ltr.	98821	<b>31,00</b>
grau	6,20	5,0 Ltr.	98822	<b>31,00</b>

Für **Terrassenhölzer**



Farbe	Info: €/Ltr.	Menge	Artikel Nr.	Preis € je Stück
Lärche	26,20	2,5 Ltr.	94525.1	<b>65,50</b>

### Pullex® Bodenöl

Pflegeöl für Holzterrassen. Farbton: Lärche (hellbraun). Wasserabweisendes, gut eindringendes Öl mit hochwertigen Farbpigmenten. Bei Erstbehandlung mit Pullex® Imprägniergrund behandeln. 1 Gebinde 2,5 Liter reicht aus für ca. 30 qm.

Zur Auffrischung und Renovierung empfehlen wir Farbpflegeprodukte von Adler aus Österreich, welche technisch auf unsere werkseitigen Beschichtungen abgestimmt sind. Bei der Verarbeitung ist darauf zu achten, dass das Holz vollständig durchgetrocknet ist. Bei der Behandlung roher Holzoberflächen sollte mit dem Pullex® Imprägniergrund vorbehandelt werden. **Achtung: Werden werkseitig beschichtete Bauteile und selber gestrichene Hölzer miteinander kombiniert, werden die Oberflächen in Farbe und Haptik unterschiedlich ausfallen. Wir empfehlen daher, alle Hölzer, soweit möglich, werkseitig beschichten zu lassen.**





## Transparenter Lasur- und Ölauftrag

**Bitte ergänzen Sie bei Ihrer Bestellung die Artikelnummer mit der Farbnummer.**  
Beispiel: Artikelnummer 41219D.\* ist **41219D.1**, wenn Sie die Oberflächenbehandlung im Farbton Cremeweiß wünschen.

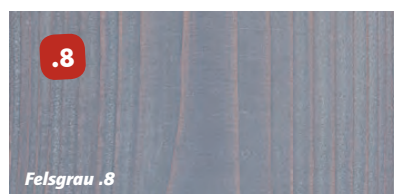
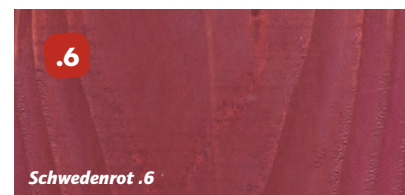

Die tatsächlichen Farbgebungen der Hölzer können von den Abbildungen und Farbtafeln im Katalog abweichen. Schauen Sie sich daher die Originalfarbmuster bei Ihrem Fachhändler an.

## Die Möglich-Macher!

Falls Sie Sondermaße oder Sonderformen außerhalb unserer Standardprodukte und Normmaße wünschen, fragen Sie diese bitte an. Da alles hier vor Ort in unserer Manufaktur gefertigt wird, können wir vieles möglich machen.

### Sonderanfertigungen

Neben unseren Standardanfertigungen bieten wir die meisten Gartenelemente auch in Sondermaßen an. So berechnen Sie den Preis für Sonderanfertigungen: Preis für das nächstgrößere Normmaß der Standardgröße + 40 % Zuschlag. Dies gilt für alle Ausführungen – kesseldruckimprägniert, Douglasie, unbehandelt oder farblasiert.

### Komfortzäune

Die Normhöhen und -breiten entnehmen Sie bitte den Preistabellen. Bei Zaunfeldern mit Bogen wird auch bei der Breite von 250 cm ein Zuschlag von 40 % berechnet. Standardmäßig bieten wir die „Montage zwischen Pfosten“ an. „Montage vor Pfosten“ ist auf Wunsch in den Normbreiten 200 + 250 cm ohne Aufpreis möglich. **Ausnahme:** Bei Bogenfeldern können wir generell keine „Montage vor Pfosten“ anbieten.

### Handeloh

Neben den Normbreiten 200 und 250 stehen auch 300 cm als Normbreite zur Verfügung.

### Traditionszäune

Bei unseren Traditionszäunen ist generell nur eine „Montage vor Pfosten“ möglich.

### Jägerzaunfelder

Für Jägerzaunfelder sind keine Sondermaße erhältlich.

### Senkrechtzaun und Landhaus

Die Normhöhen und -breiten entnehmen Sie bitte den Preistabellen.

### Türen und Tore:

Die Preise für Sonderanfertigungen berechnen sich aus dem Preis für das nächstgrößere Normmaß + 40 % Zuschlag. Die Preise für Normhöhen und -breiten entnehmen Sie bitte den Preistabellen. Aus statischen Gründen sind Flügelbreiten über 200 cm meist nicht möglich. Um zu klären, ob eine Ausnahme möglich ist, senden Sie uns bitte eine Anfrage.

Halbrahmen-Türen ab 150 cm Höhe und Vollrahmen-Türen ab 80 cm Höhe fertigen wir serienmäßig mit Schlosskastenfräsung und Bohrungen für Drücker und Schlüssel. Bei allen niedrigeren Türen sowie bei allen Toren ist dies gegen Aufpreis ebenfalls möglich. Art-Nr. 89005 € 29,95.

### Sichtschutzelemente:

Preise für Sonderanfertigungen ermitteln Sie auch hier mit dem Preis für das nächstgrößere Normmaß + einem Zuschlag von 40 %. Die Normhöhen und -breiten entnehmen Sie bitte den Preistabellen. Breiten über 178,5 cm und Sonderhöhen über 178,5 bzw. 180 cm fragen Sie bitte gesondert an.

Noch ein Hinweis: Für Sonderanfertigungen benötigen wir immer das exakte Fertigmaß des Bauteils. Eine Angabe „lichte Weite zwischen Pfosten“ reicht leider nicht aus, da wir die örtlichen Gegebenheiten nicht kennen.

### Terrassendielen und Konstruktionshölzer

Abweichende Querschnitte sind nicht möglich. Sonderlängen erzeugen wir durch Zuschnitt aus längeren Hölzern. Der Preis folgt der Formel nächstgrößere Normlänge + 30 % Zuschlag. Sie sind sich nicht sicher, ob eine Sonderanfertigung sinnvoll oder machbar ist? Zögern Sie nicht, uns zu kontaktieren – wir sind gern für Sie da!

# GARTEN 2025

Holzfassaden • Zäune • Türen und Tore • Sichtschutz • Terrassen • Pergolen • Gartenelemente

